

# WASHLET

Når hygiejne er ren nydelse!

---

Japanske TOTO er verdens største og mest erfarne producent af WASHLET.  
Din garanti for højeste kvalitet og teknologier, der tager vare på miljøet.

Douche-toilettet  
med verdens  
højeste standard  
for hygiejne



**TOTO**

# REN NYDELSE

Flere og flere er begejstrede for at vaske sig med vand efter et toiletbesøg, og for at opnå den samme følelse af renhed, som efter et bad.

Med et WASHLET fra TOTO er det nemt og behageligt at være velplejet hele døgnet rundt: Når man først er blevet vasket med varme hygiejniske vandstråler, ønsker man aldrig mere kun at bruge toiletpapir!

# PRISVINDER

TOTO satser benhårdt på både hygiejne, komfort, miljø og en lang levetid for produkterne. Det har indbragt mange priser for både design, innovation og bæredygtighed.

TOTO har et årligt budget til udvikling på hele 900.000.000 kr. og har ansat 960 ingeniører til denne opgave. TOTO har opfundet flere banebrydende teknologier, som KUN findes hos TOTOs WASHLET.

Renlighed og hygiejne er indbegrebet af den japanske toilet-kultur, og for mere end 40 år siden opfandt japanske TOTO det moderne WASHLET.

# WASHLET

TOTO har et stort udvalg af WASHLET.

Her ses **bestselleren RW**, der har et væld af TOTOs enestående funktioner, som giver komfort og hygiejne i absolut verdensklasse. *Se mere side 10.*

Vi har samlet alle WASHLET og de mange forskellige funktioner i en oversigt. Her er de nemme at sammenligne. *Se side 26-27.*

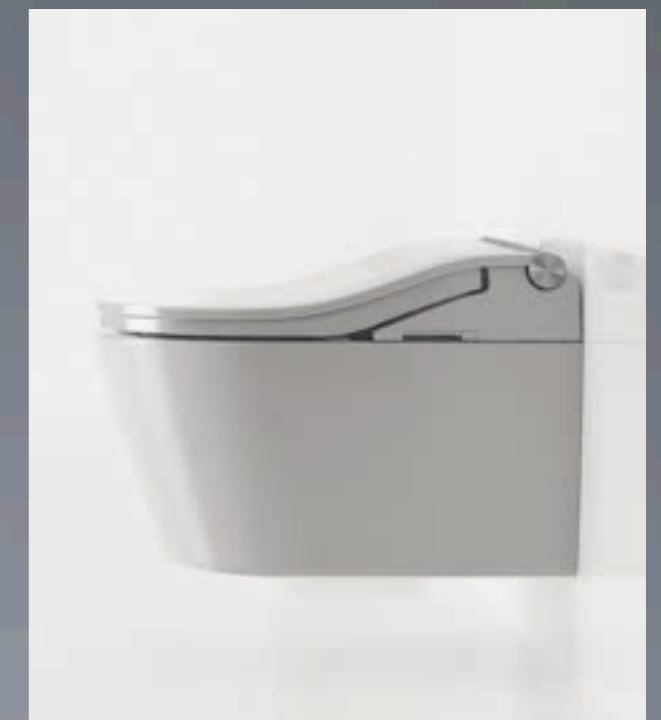

# INDHOLD

**06** Verdens mest hygiejniske WASHLET  
Få indblik i TOTOs hygiejne-revolution.



**08** Enestående vaskefunktion  
Se de mange forskellige vaskestråler  
fra "Vandteknologiens mester".



**22** Det bæredygtige valg  
Om bæredygtighed samt  
forbrug af strøm og vand.

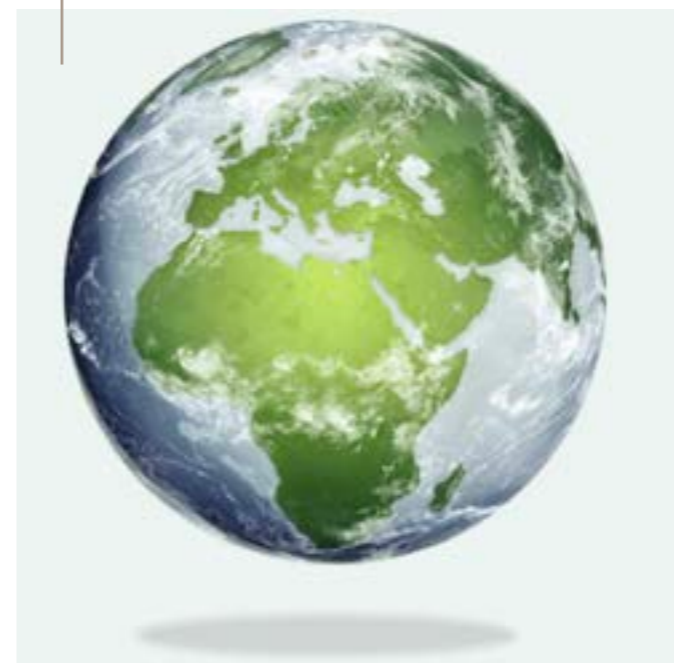

**24** Nem og miljøvenlig rengøring  
Derfor er et TOTO WASHLET så  
nemt at holde rent.



**10** Efterspurgt prisvinder  
Se den efterspurgte prisvinder og bestseller:  
WASHLET RW. Fås også i et kantet design (SW)



**12** En verden af WASHLET  
Oversigt over alle modeller.



**26** Sammenlign alle modeller og  
funktioner i oversigten.



**28** Et WASHLET er nemt at bruge  
Se hvordan det hele fungerer.

# HYGIEJNE

Alle WASHLET fra TOTO har verdens højeste niveau for hygiejne.

## Certifikat for hygiejne

Det er enestående, at TOTO har certifikat på, at alle toiletter lever de op til de høje krav til hospitalshygiejne. Her handler det om at forebygge infektioner ved at forhindre bakterier og virus i at samle og sprede sig.

Certifikatet er givet for samspillet mellem disse tre teknologier:

- **Det effektive skyl "TORNADO FLUSH"**: Det kraftige skyl efterlader kummen ren - helt op til kanten. Der dannes en hvirvel, som roterer i én retning, når vandet presses ud i kummen – en teknologi, som TOTO har opfundet.
- **Design uden skyllekant**: Her er intet sted i kummen, hvor snavs og bakterier kan gemme sig, og som er svært at holde rent. Den afrundede kant bidrager til, at skyllet kan nå helt op til kanten uden at sprøjte. Derfor bringes bakterier og virus ikke ud i rummet med dråber af vand "aerosoler".
- **Den hårde, glatte og smudsafvisende overflade "CEFIONTECT"**: Der er brændt et ekstremt glat og hårdt lag af glas oven på den traditionelle glasur. Her har snavs svært ved at sætte sig fast (findes kun hos TOTO).

# VASKEDYSE

Vaskedyseren er placeret, så hygiejnen kan sikres. På alle TOTOs WASHLET sidder vaskedyseren over toilettrummet og er gemt bag en klap:

- Dysen kommer ikke i kontakt med urin og afføring
- Dysen kommer ikke i kontakt med skyllevandet fra toiletet
- Toiletet kan skylle helt op til kanten af kummen
- Dysen er beskyttet, hvis toiletet stopper til, og vandet stiger

Vaskedyseren er placeret i en vinkel på 43 til 53 grader, så det snavsede vand fra vasken ikke rammer dysen.

Vandet fra vask forurener ikke dysen

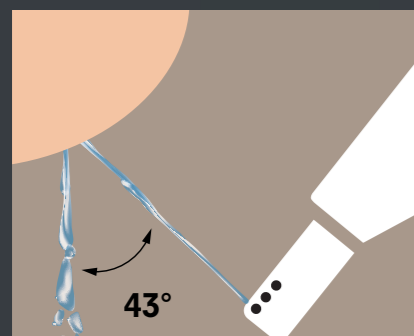

Hygiejnisk placering af dysen

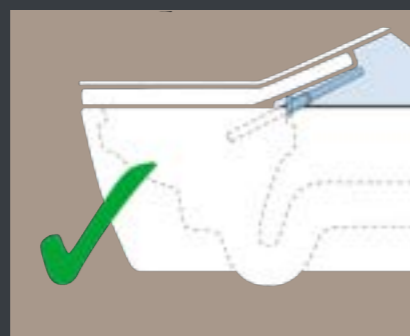

Dyse i risiko for forurening ved brug, og som hindrer, at hele kummen skylles

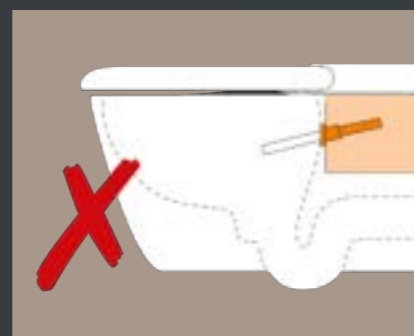

# REVOLUTION

Få glæde af de hygiejne-teknologier, som TOTO har udviklet specielt til WASHLET – og som kun findes hos TOTO. Til sammen giver de verdens mest hygiejniske intimvask - og gør det nemt at holde toiletet rent og flot!



**PREMIST** - vandtåge sprayeres ud i kummen inden brug, så snavs har svært ved at sætte sig fast



**EWATER+** - desinficerende vand renser vaskedyse og kumme

KUN HOS  
**TOTO**



**CLEAN RESIN** - vaskedyse og sæde af en glat og porefri silikone-legering, der afviser snavs



**TORNADO SKYL** – Skyller hele kummen. Fjerner alt uden at sprøjte



**CEFIONTECT** - særlig hård og glat specialglasur afviser snavs og er nem at gøre ren



**INGEN SKYLLEKANT**- snavs kan ikke gemme sig, og det er nemt at gøre rent

## EWATER+

Er elektrolysebehandlet, desinficerende vand, som toiletet selv danner. Det dræber 99,9 % af bakterier og virus. Det sikrer enestående hygiejne, og hæmmer udviklingen af de bakterier, som kan give misfarvning i kummen. Teknologien belaster ikke miljøet, og begrænser behovet for at bruge kemikalier til rengøring.

# GENIAL

Vandstrålen rammer huden og dine intime dele på den mest behagelige og gennemtænkte måde: Vandet blandes med luft, så vasken føles særlig blid, og man bestemmer selv temperatur og vandtryk. Her bliver man helt ren!

## RENHED

Oplev en uovertruffen blid og grundig intimvask, med et WASHLET fra TOTO - der er kendt som "Vandteknologiens mester".

Ingen andre WASHLET har så mange forskellige vaskestråler:

- Der er to forskellige typer af vaskestråler bag til og en udsøgt "Lady-vask" for til.
- Strålerne kan pulsere (massagestråler), og vaskedysen kan bevæge sig frem og tilbage (oscillation).
- Dysens position og vandets temperatur og tryk kan indstilles efter ønske, så man bliver helt ren.



Vask bag til: Store bløde, dråber blandet med luft rammer præcist på et mindre område. Sikrer en grundig og meget behagelig vask.



Vask bag til: Flere små vanddråber giver en blød vask over et større område.



Vask for til - "Lady vask": Store dråber blandet med luft rammer blødt og behageligt.



Vaskedysen bevæger sig frem og tilbage og sikrer en grundig vask (oscillation).



Det varme vand pulserer rytmisk. Vaskedysens position kan nemt indstilles som ønsket (massagestråle).



Vælg nemt mellem fem forskellige vandtryk.

Se de flotte videoer af vaskestrålerne og de andre spændende TOTO-teknologier på vores hjemmeside [toto-skandinavien.com](http://toto-skandinavien.com). Videoerne ligger på produkt-siderne og under menupunktet TEKNOLOGIER.

# BESTSELLER

*RW - det mest solgte WASHLET!*



Med sit kantede design er SW skabt til at give karakter til badeværelset og yder samtidig en optimal siddekomfort.



## WASHLET RW/SW

Med et prisvindende design og en perlerække af funktioner, kan WASHLET RW og SW alt, hvad man kan ønske sig. Her får man både komfort og hygiejne i suveræn kvalitet!

RW og SW har alle de samme funktioner, og fås i to forskellige designs "Round" eller "Square", der tilfører både "klasse og kant" til det moderne badeværelse.

Disse kvalitetsprodukter har alle de TOTO-teknologier, der sikrer en usædvanlig behagelig og hygiejnisk vask og en ekstraordinær hygiejne – og som oven i købet gør toilettet meget nemt at holde rent. Det er for eksempel desinficerende vand EWATER+ samt et enestående rensesystem for vaskedysen. Derudover har RW og SW sensorstyret låg, der åbner og lukker før og efter brug, opvarmet sæde, en effektiv lugtfjerner samt TOTOs særligt behagelige tørrefunktion – og meget mere. *Se oversigten side 26 og 27.*

### **Automatisk udskylning**

RW og SW fås også med automatisk udskylning. Hertil skal købes et sæt bestående af: TOTO specialcisterne og trykplade. *Se side 13 nederst og side 21.*



### **Prisvindere**

RW og SW er udstyret med TOTOs effektive og vandbesparende TORNADO SKYL samt EWATER+, som har opnået den internationale anerkendte bæredygtighedspris "GREEN GOOD DESIGN AWARD". RW og SW har endvidere fået den internationale design pris IF DESIGN AWARD.

# EN VERDEN AF WASHLET

Oversigt alle modeller og måltegninger

## NEOREST AC 2.0



VVS nr. 613379800

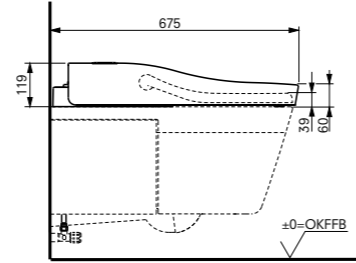
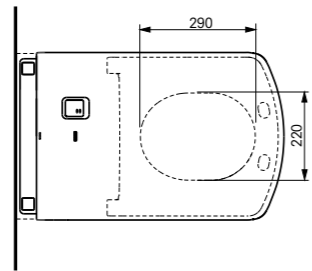

## NEOREST EW 2.0



VVS nr. 613378800

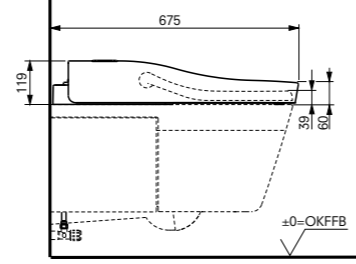
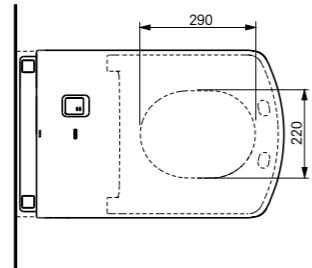

## RW



VVS nr. 613381820

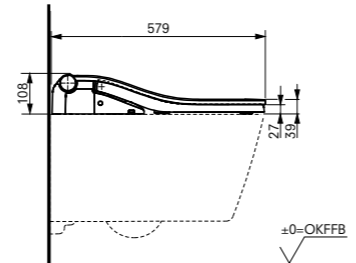
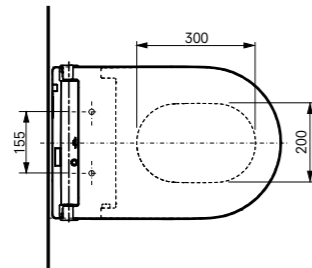

## SW



VVS nr. 613382820

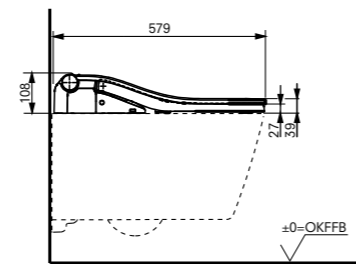
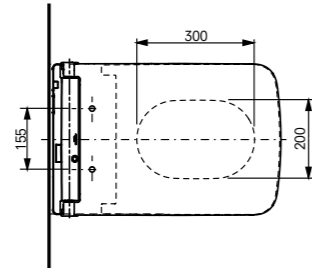

## RX



VVS nr. 613381810

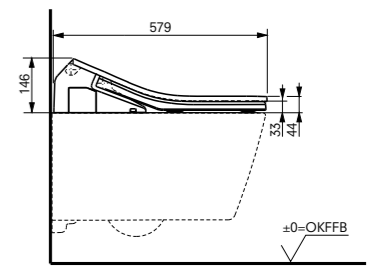
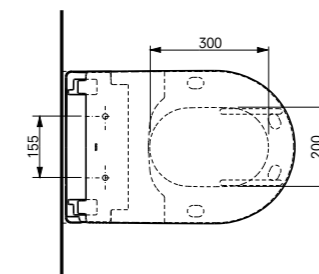

## SX



VVS nr. 613382810

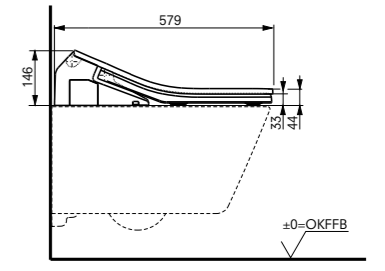
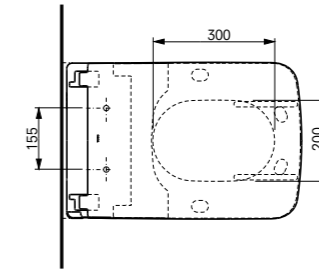

## RG/RG Lite



VVS nr. 613385830  
VVS nr. 613385810

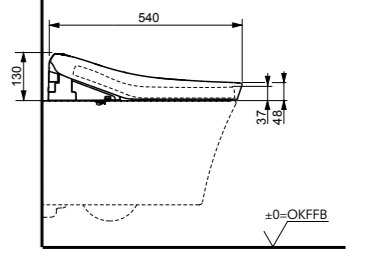
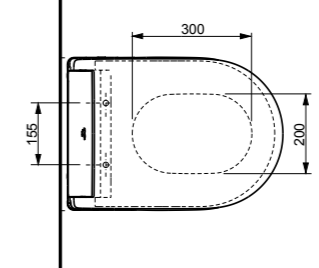

## RG Lite



VVS nr. 606571840 (gulvstående)

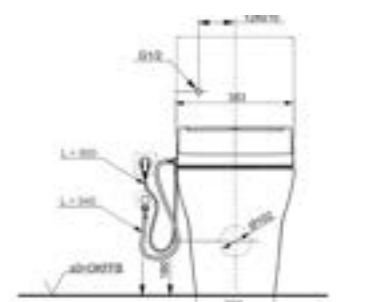
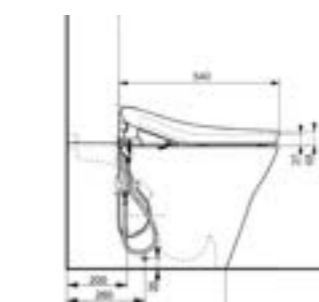
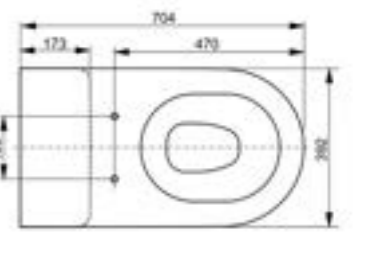
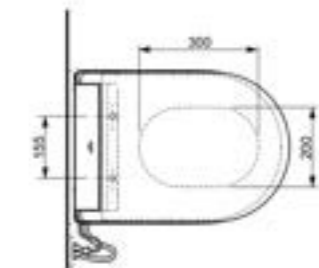

### Automatisk udskylning "AUTO FLUSH"

Følgende modeller kan leveres i et sæt med en særlig cisterne og trykplade, så de har automatisk udskylning:

RW (inkl. trykplade og cisterne) - VVS nr. 608242109

SW (inkl. trykplade og cisterne) - VVS nr. 608243109

RX (inkl. trykplade og cisterne) - VVS nr. 608242309

SX (inkl. trykplade og cisterne) - VVS nr. 608244309

Neorest AC (inkl. trykplade og cisterne.) Se særlig trykplade og cisterne samt

VVS nr. side 14-15



Det selvrensende toilet!  
En miljøvenlig teknologi,  
hvor UV-lys fjerner snavs og  
bakterier.



## NEOREST AC 2.0

Dette luksuriøse "high-end" WASHLET tilbyder den absolut højeste komfort og hygiejne – og så er det selv-rensende via brug af UV-lys, som kun findes hos TOTO.

NEOREST AC er det eneste WASHLET, som har disse to ekstraordinære hygiejne-funktioner:  
**Zirkon belægning:** Denne meget hårde belægning med titaniumoxid er konstrueret, så snavset bæres væk på en hinde af vand, og dermed ikke sætter sig fast i kummen.  
**UV-lys "ACTILIGHT":** Når låget lukkes aktiveres UV-lyset. Det nedbryder organiske materiale og bakterier i en såkaldt "fotokatalyse". Det er titaniumoxiden i Zirkon-belægningen, der er katalysator. Det er en miljøvenlig teknologi til at skabe rene overflader.

Se alle funktioner på NEOREST AC 2.0 i oversigten på side 26-27.

### Automatisk udskylning

De to Neorest-modeller AC 2.0 og EW 2.0 fås også med automatisk udskylning. Hertil skal tilkøbes:

- en særlig indbygningscisterne (TECE): VVS nr. 617266100
- en motorenhed for automatisk skyl: VVS nr. 617266990
- en flot hvid trykplade i glas: VVS nr. 617266800



### Prisvindere

NEOREST AC 2.0 og EW 2.0 har TOTOs effektive og vandbesparende TORNADO SKYL samt EWATER+, der har opnået den internationalt anerkendte bæredygtighedspris "GREEN GOOD DESIGN AWARD"





SX har et stærkt udtryk med sit kantede design, og det giver en optimal siddekomfort



## WASHLET RX/SX

RX og SX har de samme funktioner, men forskelligt design. Begge har et flot minimalistisk udtryk: RX med organiske former og SX med et "kantet look". Disse WASHLET har rigtig mange teknologier, der både sikrer en usædvanlig behagelig og hygiejnisk vask. Det er for eksempel desinficerende vand EWATER+ samt et enestående rensesystem for vaskedysen. *Se side 6-8.*

Derudover er RX og SX eksempelvis udstyret med den populære automatiske energi-sparefunktion, hvor toilettet går i dvale efter brug, et opvarmet sæde, en effektiv lugtfjerner – og meget mere. *Se oversigten side 26 og 27.*

### Automatisk udskylning

RX og SX fås også med automatisk udskylning. Hertil skal købes et sæt bestående af: TOTO specialcisterne og trykplade. *Se side 13 nederst og side 21.*

### Prisvindere

RX og SX har TOTOs effektive og vandbesparende TORNADO SKYL samt EWATER+, som har opnået den internationalt anerkendte bæredygtighedspris "GREEN GOOD DESIGN AWARD". RX og SX har endvidere fået den internationale designpris IF DESIGN AWARD.



# RG/RG LITE

RG og RG Lite er to stilrene og tidløse WASHLET. Begge har en dybde på kun 540 mm, og er derfor også velegnede til de mindre badeværelser.

Begge WASHLET har TOTOs eftertragtede teknologier, der giver en særdeles komfortabel og grundig intimvask, og de styres nemt via den brugervenlige fjernbetjening.

RG og RG Lite har et identisk udseende og adskiller sig kun i omfanget af teknologier. *Få et overblik over forskellene i oversigten på side 26 og 27.*



## PRISVINDERE

RG og RG Lite er begge udstyret med TOTOs effektive og vandbesparende TORNADO SKYL, som har opnået den internationalt anerkendte bæredygtighedspris "GREEN GOOD DESIGN AWARD".



# WASHLET RG LITE

Det stilrene RG Lite (ses på side 18 og 19) fås også som en gulvstående model. Her får man alle TOTOs enestående funktioner til intimvask og en meget høj standard, når det gælder komfort og hygiejne. Toilettet betjenes meget nemt på den medfølgende fjernbetjening. Den monteres på væggen i holderen, så den altid er lige ved hånden. *Se alle funktioner i oversigten på side 26 og 27.*



## Prisvinder

RG LITE har TOTOs effektive og vandbesparende TORNADO SKYL, som har opnået den internationalt anerkendte bæredygtighedspris "GREEN GOOD DESIGN AWARD".



# AUTO FLUSH

Med TOTOs særlige cisterner kan nogle WASHLET etableres, så de har automatisk udskylning efter toiletbesøg. Denne hygiejniske funktion er i stigende grad populær, fordi den gør det unødvendigt at berøre toilettet.



## Modeller med AUTO FLUSH

RW, SW, SX og RX kan etableres med AUTO FLUSH ved at købe et sæt med: WASHLET, cisterne og den flotte trykplade i børstet stål. *Se VVS nr. på side 13 nederst.*

Også Neorest modellerne AC 2.0 og EW 2.0 kan få automatisk udskylning, blot med en anden cisterne og trykplade. *Se mere side 15.*

# BÆREDYGTIGT VALG

TOTOs produkter skal spare vand og energi, både når de bruges og fremstilles.

Som verdens største producent af WASHLET har TOTO integreret sit ansvar for bæredygtighed i både udvikling og produktion af produkterne:

- Alle TOTOs fabrikker er miljøcertificerede efter ISO 14001.
- TOTO Arbejder efter Verdensmålene for bæredygtighed med fokus på: Mål nr. 6: Rent vand og sanitet. Mål nr. 7: Bæredygtig energi. Mål nr. 13: Klimaindsats. Mål nr. 15: Livet på land.
- TOTO har en strategi for CSR (Corporate Social Responsibility), der handler om at vise samfundsansvar, social ansvarlighed og bæredygtighed.

Se mere om vores miljøteknologier på [toto-skandinavien.com](http://toto-skandinavien.com)

## GRØN TEKNOLOGI

Den internationalt anerkendte bæredygtighedspris "Green Good Design Award" startede i 2009 for at reformere miljøbevidstheden gennem bæredygtigt design.

Alle TOTOs toiletter og WASHLET har det effektive og vandbesparende TORNADO SKYL. Det har opnået "Green Good Design Award". I begrundelsen hed det blandt andet: "Det uovertrufne højtydende skylningssystem er mere effektivt i én skylning end de fleste toiletter er med flere skylninger".

TOTOs EWATER+ teknologi har også opnået denne pris, fordi det desinficerende vand sikrer en ekstrem høj hygiejne samtidig med, at det hæmmer udviklingen af de bakterier, som kan misfarve toiletskålen. EWATER+ holder toilettet rent, så der ikke er behov for at bruge og belaste spildevandet med stærke kemikalier eller store mængder af rengøringsmiddel. EWATER+ belaster ikke miljøet. *Se side 7 og 25 nederst.*



## LAVT FORBRUG

Så lidt vand og strøm bruger et WASHLET fra TOTO.

Forudsætninger for forbruget af el og vand:

- Fire brugere: To mænd og to kvinder. Antal vaske pr. dag: 4 gange bag til og 12 gange for til.
- Temperatur på indløbsvandet: 15 grader.
- Energisparefunktionen er aktiv i 7,7 timer pr. døgn.

| Model      | Forbrug EL (kwh/år) | Liter vand pr. min:<br>Vask bagtil "Præcis" | Liter vand pr. min:<br>Vask bagtil "Bred" | Liter vand pr. min:<br>Vask fortil "Lady" |
|------------|---------------------|---|---|---|
| Neorest EW | 135                 | 0,27 - 0,43                                 | 0,27 - 0,43                               | 0,29 - 0,43                               |
| Neorest AC | 159                 | 0,27 - 0,43                                 | 0,27 - 0,43                               | 0,29 - 0,43                               |
| RX         | 131                 | 0,27 - 0,43                                 | 0,27 - 0,43                               | 0,29 - 0,43                               |
| SX         | 142                 | 0,27 - 0,43                                 | 0,27 - 0,43                               | 0,29 - 0,43                               |
| RW         | 132                 | 0,27 - 0,43                                 | 0,27 - 0,43                               | 0,29 - 0,43                               |
| SW         | 134                 | 0,27 - 0,43                                 | 0,27 - 0,43                               | 0,29 - 0,43                               |
| RG/RG Lite | 115                 | 0,27 - 0,43                                 | 0,27 - 0,43                               | 0,27 - 0,43                               |

# NEM RENGØRING

Hygiejne og nem rengøring er en mærkesag for TOTO.

Derfor er både design samt valg af materialer og teknologier udvalgt nøje:

- **Designet** gør det nemt at gøre rent, og vanskeligt for snavs og bakterier at gemme sig
- **Materialerne** afviser snavs. De er enten glatte eller meget hårde og holdbare, så snavs har svært ved at sætte sig fast
- **Teknologierne** er "selvrensende". Automatiske funktioner renser vaskedyse og kumme, dræber bakterier og virus og hindrer misfarvning.



Ingen skyllekant hvor snavs og bakterier kan gemme sig

## Specialglasur afviser snavs

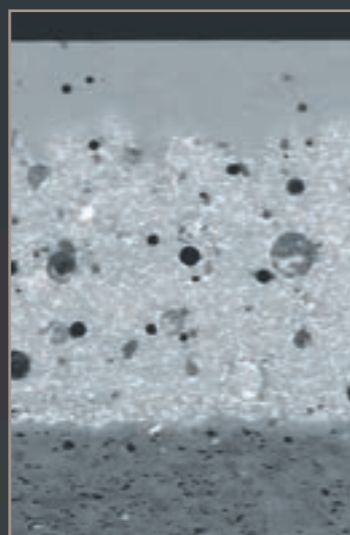

Specialglasur med en helt glat overflade. (Cefiontect)

Almindelig glasur.

Basislag

## Glat og porefri silikone-legering

på vaskedyse og sæde afviser snavs (Cleanresin)



## Vandtåge før brug afviser snavs



Premist



## Vaskedyse sidder over kummen

så der kan skylles helt op til kanten uden at dysen forurenes.

Se mere side 6



## Ingen sprøjt fra skyllet forurener rummet

Se mere side 6.

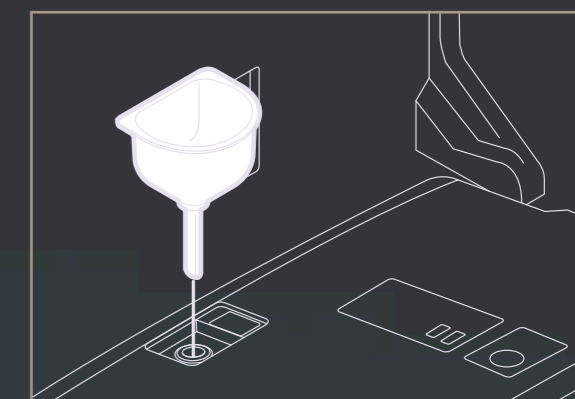

## Afkalkningsprogram - billigt i drift

Alle WASHLET har afkalkningsprogram. Her kræves ikke dyre specialmidler, og påfyldningen er nem.





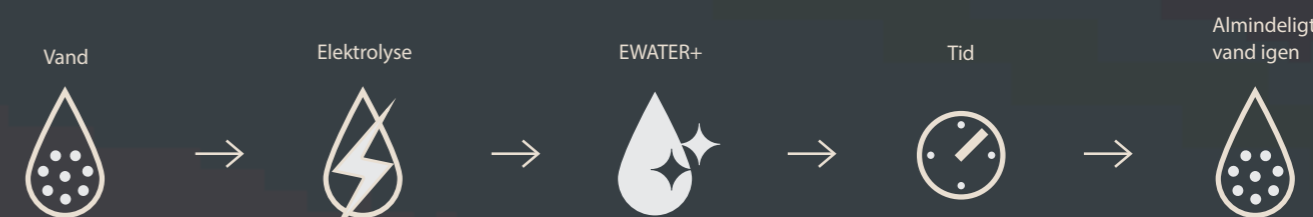



## EWATER+ desinficerer og hindrer vækst af bakterier og misfarvning

EWATER+ skabes ved elektrolyse af klorid-ioner i drikkevandet, som bliver til en mild klorisyre. EWATER+ indeholder ingen kemikalier eller rengøringsmidler. Over tid skifter EWATER+ tilbage til sin oprindelige tilstand som normalt vand – og er derfor helt miljøvenligt.



# OVERSIGT

## Alle funktioner på alle TOTOs WASHLET

|   |   | NEOREST AC 2.0  | NEOREST EW 2.0  | WASHLET RW  | WASHLET SW  | WASHLET RX  | WASHLET SX  | WASHLET RG  | WASHLET RG LITE   | WASHLET RG LITE   |
|---|---|---|---|---|---|---|---|---|---|---|
|   |   |  |  |  |  |  |  |  |  |  |
| H<br>Y<br>G<br>I<br>E<br>J<br>N<br>E      | ACTILIGHT - selvrenørfunktionsfunktion med UV-lys         | ●   | ●   | ●   | ●   | ●   | ●   | ●   | ●   | ●   |
|   | EWATER+ - desinficerende vand renser kummen               | ●   | ●   | ●   | ●   | ●   | ●   | ●   | ●   | ●   |
|   | EWATER+ - desinficerende vand renser vaskedyse            | ●   | ●   | ●   | ●   | ●   | ●   | ●   | ●   | ●   |
|   | PREMIST - vandspray i kummen får snavs til at glide af    | ●   | ●   | ●   | ●   | ●   | ●   | ●   | ●   | ●   |
|   | Selvrensede vaskedyse                                     | ●   | ●   | ●   | ●   | ●   | ●   | ●   | ●   | ●   |
|   | Vaskedyse & toiletsæde af smudsafvisende silikonelegering | ●   | ●   | ●   | ●   | ●   | ●   | ●   | ●   | ●   |
|   | Washletkabinet af smudsafvisende silikonelegering         | ●   | ●   | ●   | ●   | ●   | ●   | ●   | ●   | ●   |
|   | CEFIONTECT - glasur der afviser snavs                     | ●   | ●   | ●   | ●   | ●   | ●   | ●   | ●   | ●   |
|   | Ingen skyllekant hvor snavs kan ophobes                   | ●   | ●   | ●   | ●   | ●   | ●   | ●   | ●   | ●   |
|   | TORNADO-SKYL - hygiejnisk, effektivt og lydsvagt          | ●   | ●   | ●   | ●   | ●   | ●   | ●   | ●   | ●   |
|   | Korrekt placeret vaskedyse - over kummen                  | ●   | ●   | ●   | ●   | ●   | ●   | ●   | ●   | ●   |
| Afkalkningsprogram der kører alt igennem  | ●   | ●   | ●   | ●   | ●   | ●   | ●   | ●   | ●   |   |
| V<br>A<br>S<br>K                          | Bagtil - blød stråle dækker et større område              | ●   | ●   | ●   | ●   | ●   | ●   | ●   | ●   | ●   |
|   | Bagtil - kraftigere, mere direkte stråle                  | ●   | ●   | ●   | ●   | ●   | ●   | ●   | ●   | ●   |
|   | Fortil - blød komfortstråle (lady)                        | ●   | ●   | ●   | ●   | ●   | ●   | ●   | ●   | ●   |
|   | Oscillation - dysen bevæger sig frem og tilbage           | ●   | ●   | ●   | ●   | ●   | ●   | ●   | ●   | ●   |
|   | Massage - strålen pulserer                                | ●   | ●   | ●   | ●   | ●   | ●   | ●   | ●   | ●   |
|   | Vandtrykket kan indstilles                                | ●   | ●   | ●   | ●   | ●   | ●   | ●   | ●   | ●   |
|   | Vandets temperatur kan indstilles                         | ●   | ●   | ●   | ●   | ●   | ●   | ●   | ●   | ●   |
|   | Dysens position kan indstilles                            | ●   | ●   | ●   | ●   | ●   | ●   | ●   | ●   | ●   |
| K<br>O<br>M<br>F<br>O<br>R<br>T           | Natlys  | ●   | ●   | ●   | ●   | ●   | ●   | ●   | ●   | ●   |
|   | Sensorstyret låg  | ●   | ●   | ●   | ●   | ●   | ●   | ●   | ●   | ●   |
|   | Automatisk udskylning *                                   | ●   | ●   | ●   | ●   | ●   | ●   | ●   | ●   | ●   |
|   | Soft-Close sæde og låg                                    | ●   | ●   | ●   | ●   | ●   | ●   | ●   | ●   | ●   |
|   | Fjernbetjening  | ●   | ●   | ●   | ●   | ●   | ●   | ●   | ●   | ●   |
|   | Tørefunktion - med temperaturvalg                         | ●   | ●   | ●   | ●   | ●   | ●   | ●   | ●   | ●   |
|   | Varme i sædet - med temperaturvalg                        | ●   | ●   | ●   | ●   | ●   | ●   | ●   | ●   | ●   |
|   | Luftrensende filter - lugtfjerner                         | ●   | ●   | ●   | ●   | ●   | ●   | ●   | ●   | ●   |
|   | Programmebar brugerindstilling (2 personer)               | ●   | ●   | ●   | ●   | ●   | ●   | ●   | ●   | ●   |
|   | Varmt vand til vask - Gennemstrømningsvandvarmer **       | ●   | ●   | ●   | ●   | ●   | ●   | ●   | ●   | ●   |
|   | Energisparende dvalefunktion (manuel)                     | ●   | ●   | ●   | ●   | ●   | ●   | ●   | ●   | ●   |
| Energisparende dvalefunktion (automatisk) | ●   | ●   | ●   | ●   | ●   | ●   | ●   | ●   | ●   |   |

\* Automatisk udskylning kan opnås ved at købe et sæt, der indeholder WASHLET samt en TOTO cisterne og betjeningsplade.  
Se mere side 21 nederst.

\*\* Sikrer ubegrænset varmt vand til vask

# WASHLET

## Nemt og lækkert at bruge

Et WASHLET er et toilet, hvor man vaskes med rent varmt vand efter toiletbesøg. Derudover har et WASHLET mange forskellige funktioner, der giver stor hygiejne og komfort.

**Det er nemt at bruge et WASHLET fra TOTO.**

**Det fungerer som et almindeligt toilet, og vaskefunktionen går først i gang, når man ønsker det.**

Mange af funktionerne styres nemt på den brugervenlige fjernbetjening. For eksempel hvilke stråler man ønsker at blive vasket med, samt hvornår vask og tørring starter og slutter. Andre funktioner kan man vælge at forudindstille. Det er vandstrålernes temperatur og tryk, samt temperaturen på sædet.

**Nedenfor ses de mange automatiske funktioner hos TOTOs WASHLET.**



# TOTO

Et WASHLET er for alle, og giver mange fordele:

Den bedste hygiejne • Stort velvære • Forbedret sundhed • Større frihed hvis mobiliteten er nedsat