

# TOTO

## WASHLET RG

Brugervejledning



TCF34270GEU  
TCF34170GEU  
TCF34120GEU



Mange tak, fordi du har valgt dette produkt.

Læs venligst disse oplysninger for at kunne bruge dit produkt på en sikker måde.

Læs denne brugervejledning inden brug af produktet, og opbevar den et sikkert sted til fremtidig reference.

# Indholdsfortegnelse

## Indledning

Sikkerhedsforanstaltninger .....	4
Forsigtighedsregler ved brug .....	10
Komponenternes betegnelser .....	12
Forberedelser .....	14
Første gang produktet bruges .....	14
Slukning af produktet .....	17

## Drift

<b>Grundlæggende betjening .....</b>	<b>18</b>
Brug af fjernbetjeningen .....	18
Stop .....	18
Sædevask .....	18
Blid sædevask .....	18
Intimvask .....	18
Oscillerende vask .....	18
Massagevask .....	18
Rengøring af dyser .....	18
Tilpasning af vandtrykket .....	19
Tilpasning af dysernes position .....	19
Valg af personlige indstillinger .....	19
Autofunktionernes funktionsmåde .....	20
DEODORIZER .....	20
PRE-MIST .....	20
Automatisk dyserengøring .....	20
<b>Temperaturstyring .....</b>	<b>22</b>
Toiletsæde, varmt vand .....	22
<b>Juster indstillinger .....</b>	<b>24</b>
Oversigt over indstillinger .....	24
Energisparefunktioner .....	26
Indstillinger .....	28
Automatisk energisparefunktion .....	28
Automatisk energisparefunktion+ .....	28
Timer-energisparefunktion .....	29
Automatisk dyserengøring .....	30
PRE-MIST .....	30
DEODORIZER .....	31
AUTO POWER DEODORIZER .....	31
Biplyd .....	32
Valg af personlige indstillinger .....	32

## Pleje og rengøring

<b>Pleje og rengøring .....</b>	<b>33</b>
Inden pleje og rengøring .....	33
Netstik .....	34
Elektronisk enhed .....	35
Dyse .....	36
Manuel rengøring af dyser .....	36
Filter .....	37
Spalte mellem apparatet og toiletkummen .....	38
Spalte mellem apparatet og toiletlåget .....	40
Afkalkningstilstand .....	41
Afløbsventil med filter .....	45
Dysehoved .....	46

## Fejlfinding og dokumentation

<b>Hvad skal du gøre? .....</b>	<b>48</b>
Når der ikke tilføres vand på grund af en afbrydelse af vandforsyningen .....	48
Når betjening via fjernbetjening ikke er mulig .....	48
Skift af batterier .....	48
Undgå frostskeer .....	49
Lang tid uden brug .....	50
Udtømning af vand .....	50
Påfyldning af vand .....	51
Kvikguide til demontage .....	52
<b>Fejlsøgning .....</b>	<b>53</b>
Kontrollér først .....	53
Sædevask, intimvask og dyse .....	54
Toiletsæde og toiletlæg .....	55
Energisparefunktion .....	55
DEODORIZER .....	56
PRE-MIST, automatisk dyserengøring samt dyserengøring .....	56
Andet .....	57
<b>Tekniske data .....</b>	<b>58</b>
<b>Sikkerhedsregler .....</b>	<b>59</b>
<b>Garanti .....</b>	<b>60</b>
<b>Vigtige oplysninger til brugeren .....</b>	<b>62</b>

## De tilgængelige funktioner er forskellige alt efter artikelnr.

Funktioner	Artikelnr.*1	
	TCF34270GEU	TCF34170GEU TCF34120GEU
DEODORIZER	●	-
PRE-MIST	●	-

\*1 Delnummeret står på etiketten på toiletlåget. (→ Side 12)

# Sikkerhedsforanstaltninger

Disse sikkerhedsforanstaltninger er afgørende for sikker brug af produktet. Overhold dem ubetinget og anvend produktet i korrekt.

De følgende symboler refererer til vigtige sikkerhedsforanstaltninger for brug af produktet.

Symbol	Betydning
 <b>ADVARSEL</b>	Kan ved forkert håndtering føre til alvorlig tilskadekomst eller dødelige kvæstelser.
 <b>FORSIGTIG</b>	Kan medføre tilskadekomst eller skader på ting.

## **ADVARSEL**

**TCF34270GEU, TCF34170GEU  
TCF34120GEU**

**Produktet må aldrig tages fra hinanden, repareres eller ombygges.**

Dette kan forårsage brande, elektrisk stød, overophedning, kortslutninger eller driftsafbrydelser.

**I tilfælde af funktionsfejl må produktet ikke**

**anvendes.** I tilfælde af en driftsforstyrrelse eller ved øvrige problemer slukkes apparatet omgående, idet du sætter tænd/sluk-kontakten på SLUKKET (TCF34270GEU, TCF34170GEU) eller sætter hovedafbryderen i sikringsboksen på FRA.

Luk afspærringsventilen for at afbryde vandforsyningen.

Mulige funktionsfejl:

- Der siver vand ud af et rør eller ud af den elektroniske enhed.
- Produktet har ridser eller er beskadiget.
- Produktet laver en usædvanlig lyd eller har en usædvanlig lugt.
- Det ryger fra produktet.
- Produktet er usædvanlig varmt.
- Toiletsædedæmperne har forskubbet sig.

Fortsat brug ved funktionsfejl kan forårsage brande, elektrisk stød, kortslutning, tilskadekomst eller vandskader.

**Brug intet andet vand end det, der i henhold til love og bekendtgørelser er tilladt inden for dette anvendelsesområde. Brug udelukkende drikkevand. Brug ikke saltvand, spildevand eller produktionsvand.**

Dette kan forårsage hudirritationer og funktionsfejl på apparatet.

**Cigaretter og anden åben ild skal holdes væk fra produktet.**

Ellers opstår der brandfare.

**Sid ikke for længe på toiletsædet.**

Det kan føre til forbrændinger ved lave temperaturer.

For at forhindre, at følgende personer ved lave temperaturer pådrager sig en forbrænding under brugen, skal en anden person slukke for varmen i toiletsædet.

- Små børn, seniorer og andre brugere, som ikke selv kan indstille temperaturen rigtigt.
- Syge, fysisk handicappede og andre, som ikke har fuld bevægelsesfrihed.
- Personer, der tager medicin, som forårsager sløvhed (sove- eller forkølelsesmedicin); personer, som er stærkt berusede; meget trætte personer og andre personer, som er i risiko for at falde i søvn.

**Skær ikke sikkerhedsremmen, som forbinder selve produktet og bundpladen, over.**

Dette kan forårsage brande, elektrisk stød, overophedning, kortslutninger eller driftsafbrydelser.

**Er ledningen beskadiget, skal du undgå enhver risiko! Få den udskiftet af producentens tekniske kundeservice, eller tilkald en kvalificeret tekniker.**

\*1 Slukning af produktet (→ Side 17)

## ADVARSEL

### **Inden pleje og rengøring eller inspektion slukkes for apparatet (SLUKKET).<sup>\*1</sup>**

Elles er der risiko for elektrisk stød eller driftsforstyrrelser.

### **Inden produktet demonteres, skal du slukke for apparatet (SLUKKET).<sup>\*1</sup>**

I modsat fald kan dette medføre fare for brand eller elektrisk stød.

### **Hvis der er sivet batterivæske ud på din krop eller dit tøj, skal du vaske det af med rent vand.**

Væsken kan beskadige øjnene eller huden.

### **Produktet må ikke installeres i køretøjer, fx køretøjer på hjul, eller på skibe.**

Dette kan forårsage brande, elektrisk stød, kortslutninger eller driftsforstyrrelser.

Toiletsædet, toiletlåget, den elektroniske enhed eller andre dele kan løsne sig falde af og forårsage tilskadekomst.

### **Brug kun den netspænding, der er foreskrevet i specifikationerne.**

220-240 V vekselstrøm, 50 Hz

Dette kan forårsage brande eller stærk varme.

### **Dette er et elektrisk apparat. Det må ikke placeres på steder, hvor vand kan nå produktet, eller hvor der er så høj luftfugtighed, at der kan dannes ophobninger af vand på produktets overflade. Anvendes et produkt på badeværelset, skal der installeres ventilator eller et ventilationsanlæg, og der skal sørges for god luftgennemstrømning i badeværelset.**

I modsat fald kan dette medføre fare for brand eller elektrisk stød.

### **Tilslut kun produktet til en vandtilslutning til koldt vand.**

Ved tilslutning til varmt vand er der risiko for forbrændinger og skader på apparatet.

Foreløbige studier af kvinder tyder på, at en overdreven anvendelse af intimvask kan udtørre vaginalslimhinden, og antallet af uønskede mikrobielle organismer kan forringes.

Selv om disse studier ikke er blevet bekræftet, så rådfør dig med din læge, hvis du har betænkeligheder i denne sammenhæng.

Hvad vigtigere er: Hvis du som følge af sygdom, kemoterapi eller andre immunsvækkende lidelser lider af nedsat immunforsvar, bør du rådføre dig med din læge inden brug af dette produkt.

# Sikkerhedsforanstaltninger

## ADVARSEL

### TCF34120GEU\*<sup>1</sup>

#### Tilslutningen til ledningen må ikke berøres med våde hænder.

Dette kan forårsage elektrisk stød.

#### Der må ikke komme vand eller rengøringsmiddel på den elektroniske enhed eller nettilslutningen.

Dette kan forårsage brande, elektrisk stød, overophedning eller kortslutninger.

Der kan dannes ridser i produktet, som kan medføre tilskadekomst eller vandskader.

#### Nettilslutningen må ikke berøres i tordenvejr.

Dette kan forårsage elektrisk stød.

#### Vandtilførselsslangen må ikke berøre nettilslutningen.

Dette kan føre til kondensation, som giver risiko for brand, elektrisk stød, overophedning eller kortslutning.

#### Sørg for, at ledningen eller nettilslutningen ikke beskadiges.

Ledningen må under ingen omstændigheder udsættes for slag, rives i, drejes, krummes bøjes for meget, beskadiges, ændres eller opvarmes.

#### Der må heller ikke sættes tunge genstande oven på ledningen, og den må ikke bindes eller klemmes.

Ved brug af en beskadiget ledning er der risiko for overophedning, elektrisk stød, kortslutning og brand.

#### Sørg for, at der er installeret en korrekt jordet stikdåse.

Hvis der ikke er installeret en jordet stikdåse eller et jordet klemmebræt, kan der forekomme elektrisk stød i tilfælde af funktionsfejl.

\* Hvis der ikke er jordforbindelse, så bed den installatør, som har opstillet apparatet, om at etablere jordforbindelsen.

#### Sørg for, at stikdåsen opfylder nedenstående krav.

Dette kan forårsage fare for brand eller elektrisk stød.

- Strøm skal tilsluttes til stikdåsen via en fejlstrømsafbryder, som ikke overstiger en udløsestrøm på 30 mA.
- Sørg for, at stikdåsen og det tilhørende stik befinder sig mindst 0,60 m væk fra ydersiden af brusebadet eller badekarret.

\* Kontroller, om ledningsføringerne til a. og b. opfylder de beskrevne krav. Er dette ikke tilfældet, så bed installatøren, som har monteret produktet, om at udføre ledningsføringen.

#### Der må ikke bruges løse eller defekte stikdåser.

Dette kan forårsage brande eller kortslutninger.

#### Brug ikke en stikdåse, som overstiger den angivne netspænding.

Hvis der tilsluttes for mange stik til den samme stikdåse, fx ved hjælp af stikdåser med flere udtag, er der brandfare pga. overophedning.

#### Netstikket skal sættes godt fast i stikdåsen.

Ellers er der fare for brand, overophedning eller kortslutning.

#### For at trække stikket ud skal du trække i stikket og ikke i ledningen.

#### Et stik må aldrig trækkes ud af stikdåsen ved at trække i ledningen.

At trække i ledningen kan føre til beskadigelser, som giver fare for overophedning eller brand.

\*1 Kunder er ikke ansvarlige for nettilslutning til TCF34270GEU og TCF34170GEU.

## **FORSIGTIG**

**TCF34270GEU, TCF34170GEU  
TCF34120GEU**

### **Brug ikke produktet, hvis det er ustabil.**

Dette kan føre til, at produktet løsner sig og falder af, hvilket kan medføre tilskadekomst.

(Hvis der forekommer tilbageløb i apparatet, så henvend dig til installatøren, forhandleren eller TOTOs kundeservice. Se kontaktoplysninger på bagsiden.)

### **Hvis produktet er beskadiget, må den beskadigede del ikke berøres.**

Dette kan forårsage elektrisk stød eller tilskadekomst. Udskift produktet omgående.

### **Udsæt ikke toiletsædet for stærk kraft eller mekaniske stød, og undlad at træde eller stå på det. Desuden må der ikke anbringes tunge genstande på toiletsædet, toiletlåget eller den elektroniske enhed.**

Det vil kunne få apparatet til at løsne sig og falde af, hvilket kan føre til tilskadekomst.

Produktet kan tage skade, og der kan være fare for tilskadekomst eller vandskade.

### **Produktet må ikke løftes i toiletsædet eller låget. Toiletsædet eller låget må ikke løftes, mens der ligger genstande oven på produktet.**

Dette kan føre til, at produktet løsner sig og falder af, hvilket kan medføre tilskadekomst.

Til at rengøre eller pleje plastdelene (den elektroniske enhed osv.) eller vandtilførselsslangen anvendes et neutralt opvaskemiddel fortyndet med vand.

Anvend ingen af de følgende produkter.

**Toiletrens, rengøringsmiddel til husholdningsbrug, benzen, fortynder, rengøringsmiddel i pulverform eller skurebørster af nylon.**

Disse produkter kan beskadige eller ridse plasten og medføre tilskadekomst eller driftsforstyrrelser.

Disse produkter kan beskadige vandtilførselsslangen og forårsage lækage af vand.

**For at undgå pludseligt udløb af vand, må afløbsventilen med filter ikke åbnes, når afspærringsventilen er åben.**

I modsat fald løber der vand ud med stor kraft.

(→ Se side 45: Vejledning til rengøring af afløbsventil med filter.)

**Vandtilførselsslangen må ikke bøjes eller klemmes; sørg også for, at den ikke beskadiges af snit fra skarpe genstande.**

Dette kan forårsage lækage af vand.

**Installer ikke en bundplade, som ikke er indeholdt ved leveringen.**

Dette kan forårsage skader.

**I tilfælde af vandlækage skal afspærringsventilen altid lukkes.**

**Falder den omgivende temperatur til 0 °C eller derunder, skal rørene og slangerne beskyttes mod frostska-**

der. Frosne vandrør kan beskadige den elektroniske enhed og rørene og føre til vandlækage.

Rumtemperaturen skal reguleres sådan, at rørene og slangerne ikke fryser til i de kolde måneder.

At lukke vandet ud.

# Sikkerhedsforanstaltninger



**Bruges produktet ikke over et længere tidsrum, skal afspæringsventilen lukkes, vandet lukkes ud af apparatet, vandtilførselsslangen demonteres, og apparatet stilles på SLUKKET.\*1**

Hvis produktet igen tages i brug, skal der først påfyldes rent vand. I modsat fald kan vandet i vandbeholderen blive kontamineret, hvilket kan forårsage betændelse i huden og andre problemer. (→ Se side 51: *Vejledning til påfyldning af vand.*)

Forbliver produktet tændt, er der fare for brand eller overophedning.

**Ved installation af vandfiltrets afløbsventil skal det sikres, at den er strammet godt til i den rigtige position.**

Strammes den ikke tilstrækkeligt, kan der sive vand ud.

**Hvis toilettet er stoppet, slukkes produktet (SLUKKET)\*1, og tilstopningen fjernes.**

Anvend en almindelig svupper til at fjerne tilstopningen.

**Skub produktet fast på bundpladen.**

Når du har skubbet produktet tilbage, indtil du hører et klik, skal du trække det let til dig for at sikre, at det sidder fast.

I modsat fald kan der ske tilskadekomst, hvis produktet løsner sig.

**Orientér dig om plus- og minustegn på batterierne, inden du sætter dem i.**

**Fjern brugte batterier omgående.**

Ved udskiftning af batterierne:

- Begge batterier skal udskiftes med nye.
- Det samme mærke skal anvendes til begge nye batterier (alle tilgængelige mærker).

I modsat fald kan udsivning af væske fra batterierne forårsage varmeudvikling eller betændelse.

**Hvis produktet ikke anvendes i længere tid, skal du tage batterierne ud af fjernbetjeningen.**

I modsat fald kan der forårsages udsivning af væske fra batterierne.

\*1 Slukning af produktet (→ Side 17)



Dette produkt er klassificeret som et apparat i klasse I og skal jordes.

Installer produktet i nærheden af en kredsløbsafbryder.

Brug det nye slangesæt, som følger med produktet. Der må ikke bruges et gammelt slangesæt.

Apparatet må hverken betjenes af personer med begrænsede fysiske, sansemæssige eller mentale færdigheder (herunder børn) eller af personer med manglende erfaring eller viden, medmindre de vejledes i korrekt brug af apparatet af en omsorgsperson, som er ansvarlig for deres sikkerhed.

Børn skal overvåges for at sikre, at de ikke leger med produktet.

# Forsigtighedsregler ved brug

## Forebyggelse af funktionsfejl

Fjernbetjeningssensoren og -modtageren må ikke blokeres.

**Forebyggelse af skader** Plastoverflader, fx på den elektroniske enhed og på fjernbetjeningen, tørres grundigt af med en blød klud, der er fugtet med vand og grundigt opvredet.

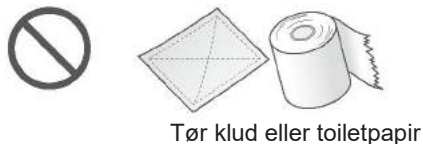

Tør klud eller toiletpapir

Læn dig ikke op ad toiletlåget.



## Forebyggelse af driftsforstyrrelser og funktionsfejl

Indstil apparatet på **SLUKKET**, hvis der er fare for lynnedslag.\*1

Det er ikke muligt at anvende betræk til toiletsæde eller toiletlæg.

Dette kan begrænse funktionen af sædekontakten.

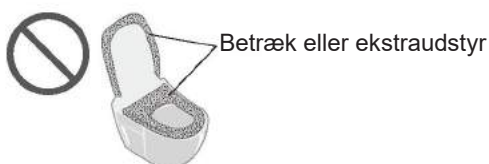

Undlad at urinere på den elektroniske enhed, toiletsædet eller dysen.

Dette kan føre til funktionsfejl eller misfarvninger.

Brug ikke overdreven kraft på fjernbetjeningens betjeningsfelt.

Benyttes et toiletrensningemiddel til rengøring af toilettet, skal du skylle det væk inden for 3 minutter og lade toiletsædet og toiletlåget være slået op.

Hvis der kommer dampe fra et toiletrensningemiddel ind i den elektroniske enhed, kan dette medføre driftsforstyrrelser.

- Rester af rengøringsmiddel tørres væk og ned i toiletkummen.

Produktet må ikke anvendes, når toiletlåget er taget af.

Må ikke udsættes for direkte sollys.

Dette kan føre til farveændringer, uensartet sædevarmetemperatur eller driftsforstyrrelser for fjernbetjeningen.

Der er ligeledes fare for fejlfunktion af produktet på grund af temperaturændringer.

Anvend ikke radioer osv. i nærheden af produktet.

Produktet kan forstyrre modtageforholdene pga. interferens.

Hvis der anvendes et barneside eller et blødt hjælpesæde, skal dette fjernes efter brug.

I modsat fald vil der være nogle funktioner, der ikke kan anvendes.

Undlad at bruge kraft ved anvendelse af fjernbetjeningen.

Dette kan forårsage driftsforstyrrelser.

- Når fjernbetjeningen ikke bruges, skal den sidde i holderen for at undgå, at den falder på gulvet. Undgå kontakt med vand.

Læg ikke genstande på toiletsædet og -låget, og tryk dem ikke ned med hænderne.

Dette kan føre til aktivering af sædekontakten, hvilket bevirker, at gulvet bliver vådt, hvis der trykkes på taster på fjernbetjeningen, og der siver varmt vand ud af dysen.

\*1 Slukning af produktet (→ Side 17)

## Sædekontakt

Når du sætter dig på toiletsædet, slår sædekontakten TIL, så du kan bruge forskellige funktioner.  
Der lyder et klik, når sædekontakten AKTIVERES.

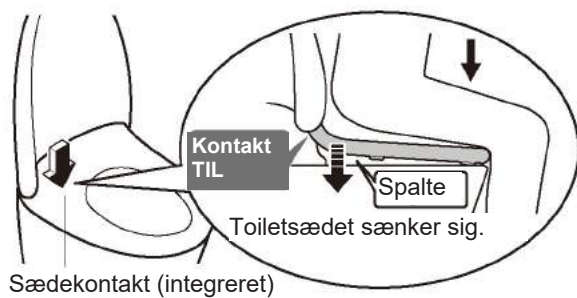

### Sæt dig helt ned på toiletsædet.

Sædekontakten aktiveres først, når du sidder rigtigt.



**Advarsel:** Når et barn benytter produktet, bliver sædekontakten muligvis ikke AKTIVERET som følge af barnets lave kropsvægt.  
Da toiletsædet af og til skal bevæge sig, er der en afstand mellem toiletsædedæmperen og toiletkummen.

# Komponenternes betegnelser

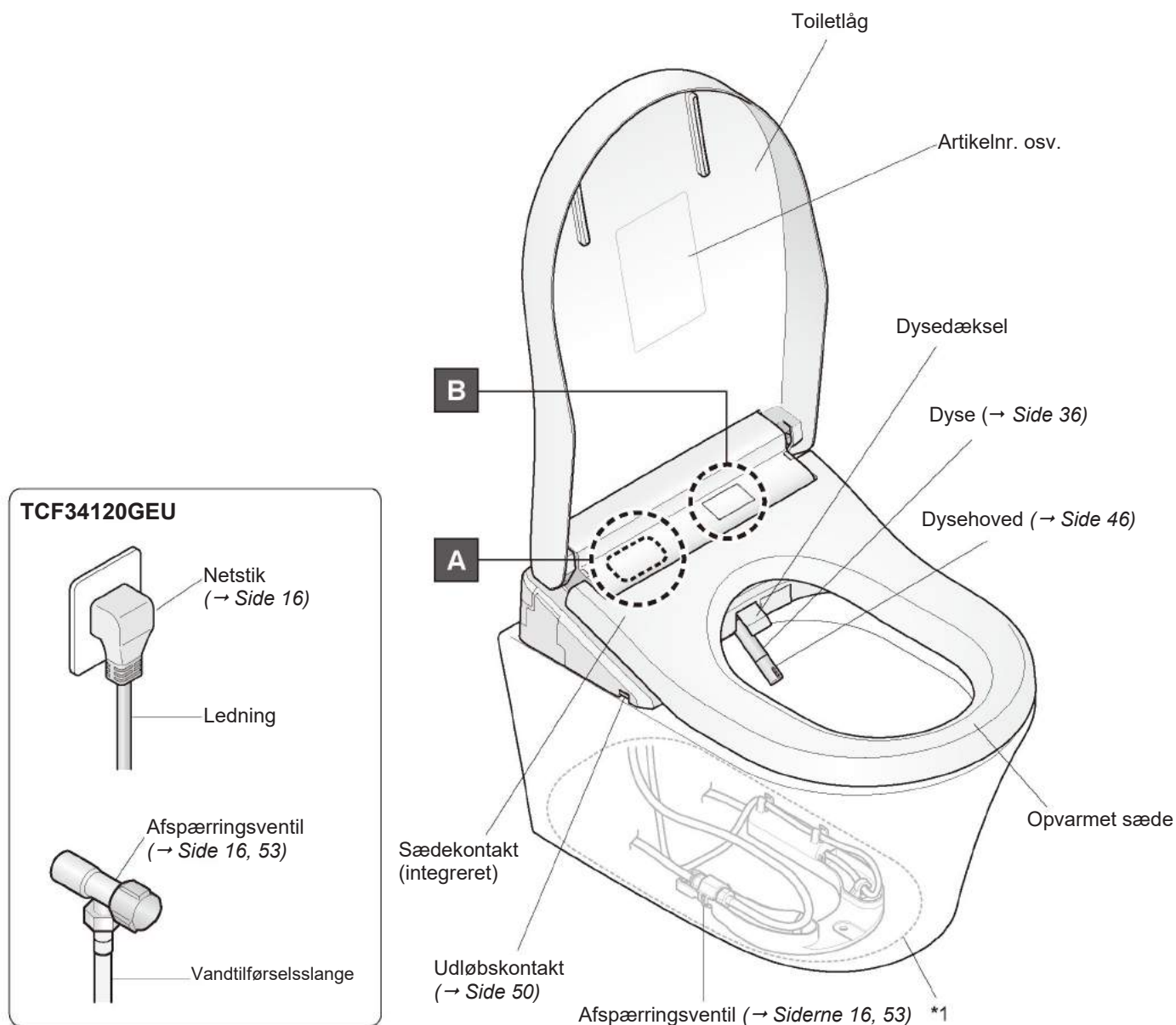

## A: Hoveddisplay

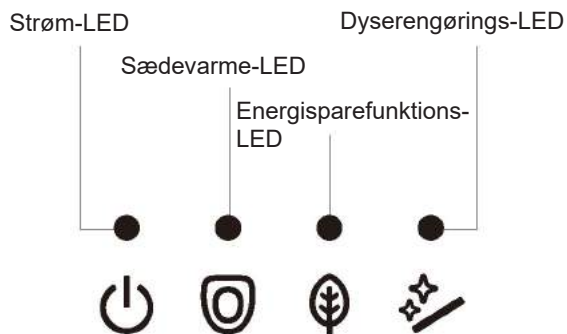

På figuren lyser alle LED-lamper

## B: Den elektroniske enheds overside

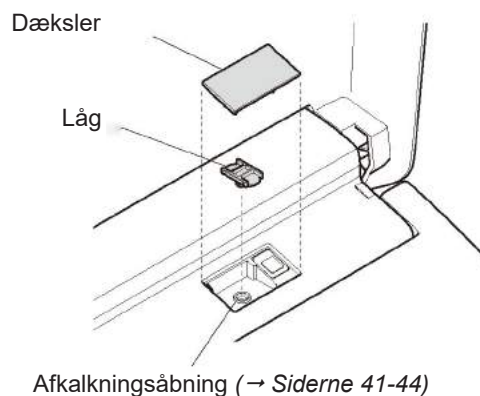

\*1 Bortset fra TCF34120GEU.

\*2 Bortset fra TCF34170GEU og TCF34120GEU.

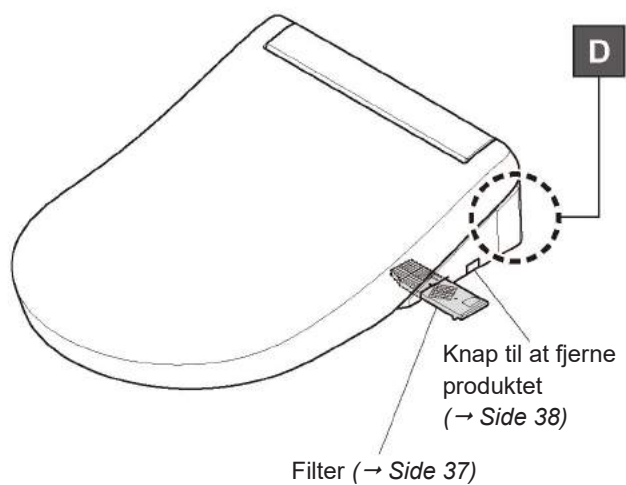
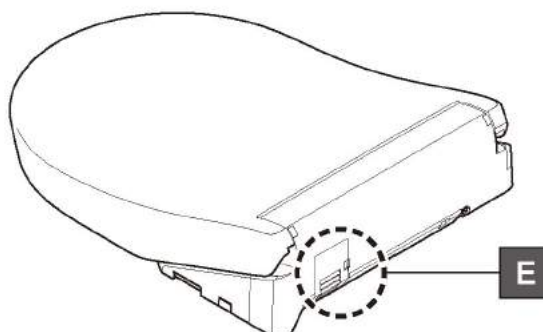
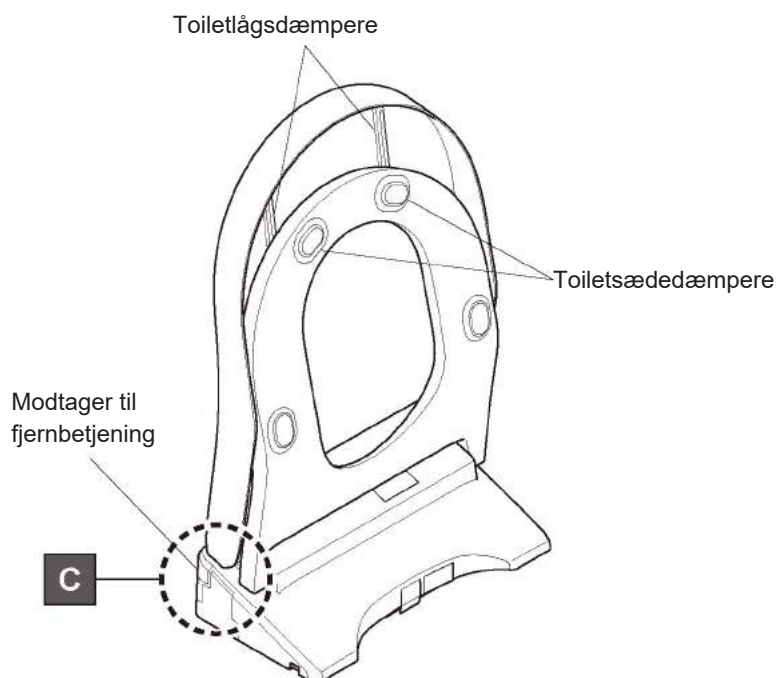

**E: Apparatets bagside**

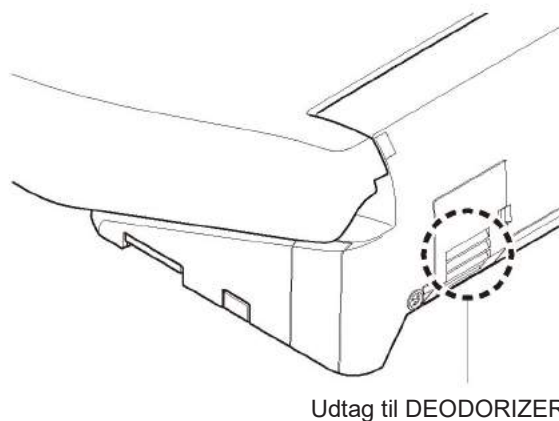

**C: Venstre side af den elektroniske enhed**

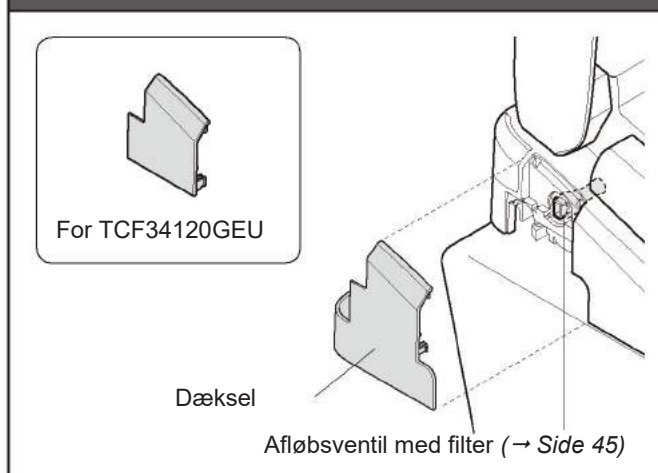

**D: Højre side af den elektroniske enhed**

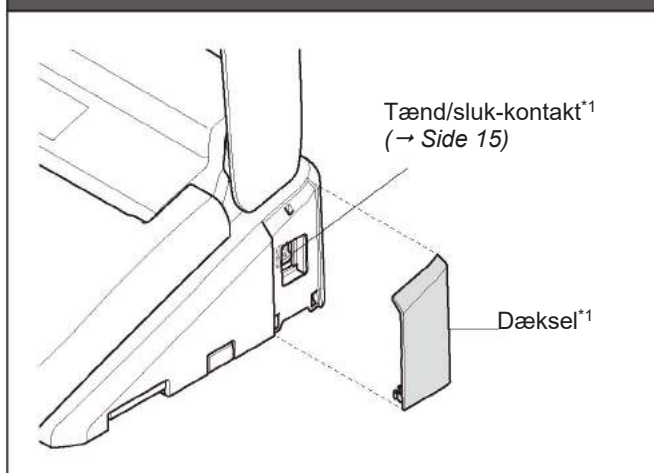

Beskrivelserne i denne brugervejledning er baseret på afbildningerne af TCF34270GEU.

# Forberedelser

## Første gang produktet bruges

### 1. Isæt batterier

#### 1.1 Tag fjernbetjeningen ud af holderen.

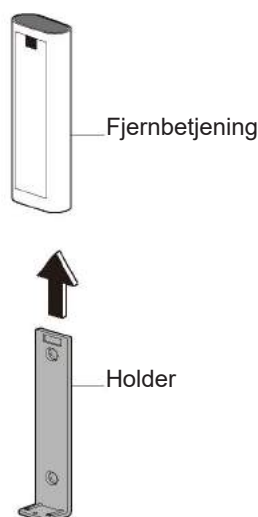

*Hvis fjernbetjeningen er fast installeret for at forhindre tyveri*

1) Fjern skruen fra holderen.

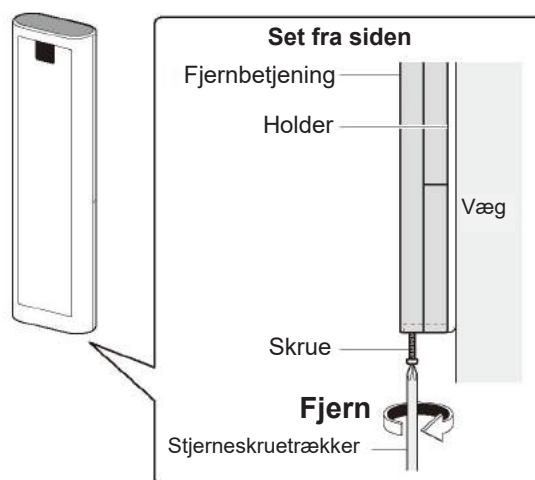

2) Tag fjernbetjeningen ud af holderen. Fortsæt med trinnene 1.1 til 1.3 som vist til venstre.

#### 1.2 Åbn batterirummet, og isæt to AA-batterier.

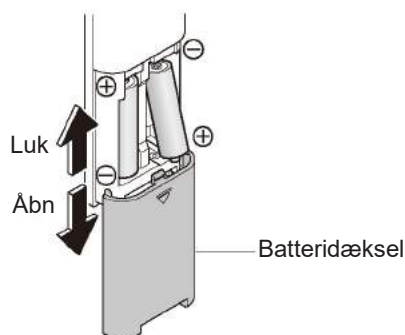

- Når batterierne er korrekt opladt, lyser alle LED-lamper på fjernbetjeningen op i cirka 2 sekunder.

#### 1.3 Sæt fjernbetjeningen i holderen.

#### Oplysninger om batterierne

##### Brug alkaliske batterier.

Overhold sikkerhedsforanstaltningerne for at forhindre, at batterierne springer eller lækker væske.  
(→ Siderne 5, 8)

#### Ekstra sikring af fjernbetjeningen

##### Skru skruen fast.

Overdreven tilskruring kan beskadige dele som fx holderen.

## 2. Tænd apparatet

TCF34270GEU

TCF34170GEU

### 2.1 Slå kredsløbsafbryderen til på sikringstavlen.

- Dysen køres ud og ind igen.

### 2.2 Kontroller, om "strøm"-LED'en lyser op.

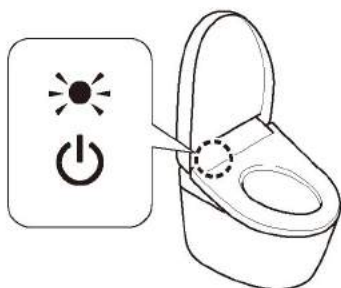

### Hvis "Strøm"-LED'en ikke lyser

- 1) Tag dækslet på højre side af den elektroniske enhed af, og stil tænd/sluk-kontakten på "TÆNDT".

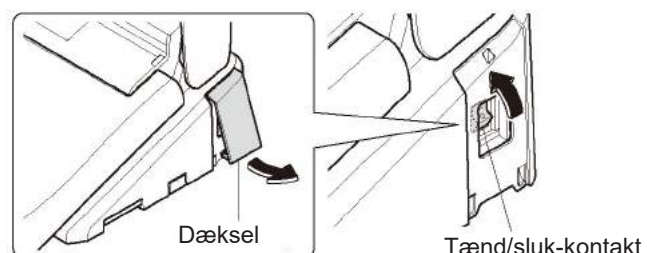

- 2) Sæt dækslet på igen.

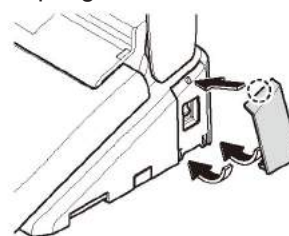

### Når "strøm"-LED'en ikke lyser, selvom tænd/sluk-kontakten står på "TÆNDT"

Tænd for "Strøm" ("TÆNDT") ved hjælp af fjernbetjeningen.

#### Gøres på bagsiden af fjernbetjeningen

 "Strøm TÆNDT/SLUKKET"-tasten holdes nede i 3 sekunder eller mere.

#### Gøres på forsiden af fjernbetjeningen

Anbefales, hvis fjernbetjeningen er fast installeret for at forhindre tyveri.

 Hold tasten "Oscillerende vask" nede i ca. 10 sekunder eller mere.

# Forberedelser

## 2. Tænd for apparatet (fortsat)

**TCF34120GEU**

### 2.1 Sæt stikket i.

- Dysen køres ud og ind igen.



### 2.2 Kontroller, om "strøm"-LED'en lyser op.

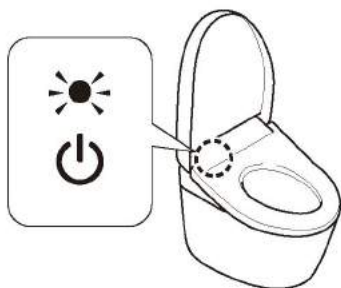

#### Hvis "Strøm"-LED'en ikke lyser

Tænd for "Strøm" ("TÆNDT") ved hjælp af fjernbetjeningen.

**Gøres på bagsiden af fjernbetjeningen**

 "Strøm TÆNDT/SLUKKET"-tasten holdes nede i 3 sekunder eller mere.

**Gøres på forsiden af fjernbetjeningen**

Anbefales, hvis fjernbetjeningen er fast installeret for at forhindre tyveri.

 Hold tasten "Oscillerende vask" nede i ca. 10 sekunder eller mere.

## 3. Åbn afspærringsventilen

**TCF34270GEU**

**TCF34170GEU**

### 3.1 Åbn afspærringsventilen helt.

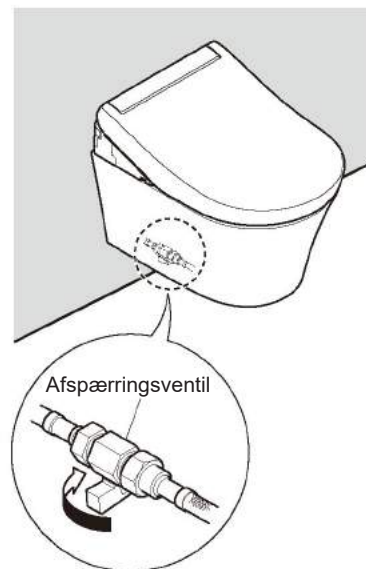

**TCF34120GEU**

### 3.1 Åbn afspærringsventilen helt.





## Slukning af produktet

**TCF34270GEU****TCF34170GEU**

For at slukke apparatet ("SLUKKET")

- 1) Tag dækslet på højre side af den elektroniske enhed af, og stil tænd/sluk-kontakten på "SLUKKET".

► "Strøm"-LED'en slukker.

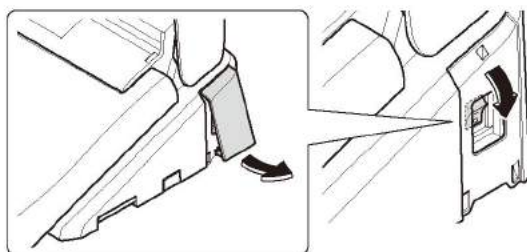

- 2) Sæt dækslet på igen. (→ Side 15)

**TCF34120GEU**

For at slukke apparatet ("SLUKKET")

Træk stikket ud.

► "Strøm"-LED'en slukker.

# Grundlæggende betjening

## Brug af fjernbetjeningen

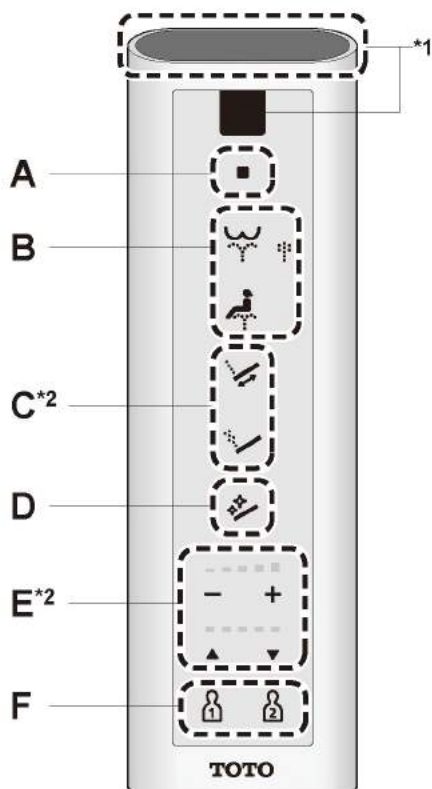

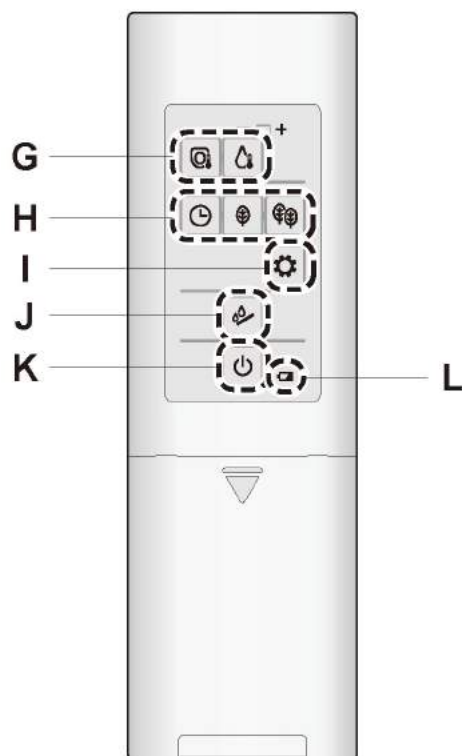

Bagsiden af fjernbetjeningen





Betjen styreelementerne på fjernbetjeningen. Når den elektroniske enhed opfanger signalet, lyder der et bip.

**A**  **Stop**  
Stopper B-drift.

**B**  **Sædevask**  
Din bagdel bliver vasket.  
 **Blid sædevask**  
Din bagdel vaskes med et blidt vandtryk.

Indstillingen skifter mellem  og  for hvert tryk på .

 **Intimvask**  
Fungerer som damebidet.

**C**  **Oscillerende vask**  
Dysen bevæger sig frem og tilbage, så din bagdel vaskes grundigt.

 **Massagevask**  
Vasken foregår med et vandtryk, der skifter mellem at være blødt og kraftigt pulserende.

Indstillingen skifter for hvert tastetryk mellem tændt og slukket.

**Advarsel:** Når du sidder helt ned på toiletsædet, kan dysepositionen bedre indstilles; dette begrænser stænk.

**D**  **Rengøring af dyser**  
Dysen rengøres med "EWATER+"<sup>3</sup>.























Efter dyserengøringen siver der vand ud rundt om dysen. Når funktionen "Automatisk dyserengøring" startes, blinker dyserengørings-LED'en. (→ Side 12)

**Advarsel:** Dysen bliver efter brug af rengøringsfunktionen (sædevask, intimvask etc.) rengjort automatisk. (→ Side 20 "automatisk dyserengøring")

**Advarsel:** Rengøring af dyserne, mens de er kørt ud. (→ Side 36 "manuel rengøring af dyser")

\*1 Fjernbetjeningssender (forside, overside)

\*2 Ved brug fra B kan disse taster og deres funktion betjenes.

- E**
- Tilpasning af vandtrykket**
-  Du kan tilpasse vandtrykket til 1 af 5 trin [-] Lavere, [+] Kraftigere
- 
- Efter du har trykket på tasten "Tilpasning af vandtryk", lyser den indstillede position op i 10 sekunder.
-  
- 
- Tilpasning af dysernes position** Du kan indstille vaskepositionen med tasterne [▲] og [▼] til 5 forskellige trin mellem foran og bagtil.
- Efter du har trykket på tasten "Tilpasning af dyseposition", lyser den indstillede position op i 10 sekunder.
-  
- 
- Når fjernbetjeningen ikke længere er i brug, vender indstillingerne efter et stykke tid tilbage til startindstillingen (3. position); dog senest efter 5 minutter.
- Advarsel:** Når du sidder helt ned på toiletsædet, kan dysepositionen bedre indstilles; dette begrænser stænk.
- 
- F**
-   **Valg af personlige indstillinger**
- Du kan gemme "Dyseposition", "Vandtryk" og "Varmtvandstemperatur" efter ønske.
- Gem indstillinger**
- Indstil den ønskede "Dyseposition", "Vandtryk" og "Varmtvandstemperatur", mens vaskeprocessen er i gang, og hold da  eller  nede i mindst 2 sekunder.
- Anvendelse**
- Tryk  eller , og dernæst tasten for den vask, der skal anvendes.
- LED for "Dyseposition" og "Vandtryk" lyser op i deres indstillingspositioner i ca. 10 sekunder, og visningen af "Varmtvandstemperatur" skifter.
- 
- G**
-  **Toiletsædetemperatur**
-  **Varmtvandstemperatur**
- Indstil temperatur (→ Side 22)
- 
- H**
-  **Timer-energisparefunktion**
-  **Automatisk energisparefunktion**
-  **Automatisk energisparefunktion+**
- Spar energi (→ Side 26)
- 
- I**
-  **Bekræftelse af indstilling**
- Den aktuelle indstilling kan skelnes fra LED'erne.
- 
- J**
-  **Manuel rengøring af dyser**
- For dyserengøring, når dysen er kørt ud. (→ Side 36)
- Ved udskiftning af dysehovedet (→ Side 46)
- 
- K**
- Strøm TÆNDT/SLUKKET**
- Der tændes/slukkes for strømmen ved et tryk på ca. 3 sekunder eller længere.
- Hvis fjernbetjeningen er fast installeret for at forhindre tyveri (→ Side 15 Trin 2-2.2)
- 
- L**
-  **Advarsel om lavt batteriniveau**
- (→ Side 48)

\*3 Hvad er "EWATER+"? (→ Side 21)

# Grundlæggende betjening

## Autofunktionernes funktionsmåde

"EWATER+" anvendes automatisk ved rengøring af dyser.

TCF34270GEU

### 1. Når du sætter dig\*<sup>1</sup>



DEODORIZER  
PRE-MIST

#### DEODORIZER

##### Start DEODORIZER



Lugt i toiletkummen fjernes.

**Advarsel:** Filtret kræver regelmæssig pleje og rensning. (→ Side 37)

#### PRE-MIST<sup>3</sup>

##### PRE-MIST



Toiletkummen sprayeres, således af snavs ikke så let sætter sig fast.

### 2. Når du rejser dig op\*<sup>1</sup>



DEODORIZER  
(AUTO POWER DEODORIZER)  
Automatisk dyserengøring

#### DEODORIZER

Efter ca. 10 sekunder

##### Start AUTO POWER DEODORIZER



Slukker efter cirka 60 sekunder.

#### Automatisk dyserengøring

Kun ved brug af rengøringsfunktionen.

Efter ca. 25 sekunder

Stavdyserne køres ud og rengøres med "EWATER+"<sup>2</sup>



**Advarsel:** Når funktionen "Automatisk dyserengøring" startes, blinker dyserengørings-LED'en. (→ Side 12)  
"EWATER+" kan også aktiveres med knappen på fjernbetjeningen. (→ Side 18 "Rengøring af dyser")

\*1 Der kommer vand ud rundt om dysen.

\*2 Når vaskefunktionerne (sædevask og intimvask etc.) ikke er blevet benyttet i 8 timer, bliver dysen automatisk rengjort.

## TCF34170GEU, TCF34120GEU

## 1. Når du sætter dig\*1



## 2. Når du rejser dig op\*1



Automatisk dyserengøring

## Automatisk dyserengøring

Kun ved brug af rengøringsfunktionen.

Efter ca. 25 sekunder

**Stavdyserne køres ud og rengøres med "EWATER+"\*2**



**Advarsel:** Når funktionen "Automatisk dyserengøring" startes, blinker dyserengørings-LED'en. (→ Side 12)  
"EWATER+" kan også aktiveres med knappen på fjernbetjeningen. (→ Side 18 "Rengøring af dyser")

**Brug med standardindstillinger er beskrevet under "Sådan fungerer de automatiske funktioner".**

Disse funktioner kan ændres.

(→ Siderne 24-32 "Ændring af indstillinger")

## Hvad er "EWATER+"?

Dette vand indeholder hypoklorsyre, som dannes af kloridioner i ledningsvandet.

Det anvendes bredt til rensning og desinfektion af levnedsmidler, brugsgenstande og sutteflasker.

- Grundvand kan muligvis ikke skabe ikke den ønskede virkning.  
(Da det kun indeholder få kloridioner).
- "EWATER+" bidrager til at reducere snavs på overflader, men det betyder ikke, at rengøring ikke længere er nødvendigt.
- Virkningen og varigheden afhænger af omgivelserne og forholdene.

\*3 PRE-MIST sprayer ikke ud i cirka 90 sekunder, efter du har rejst dig fra toiletsæde

# Temperaturstyring

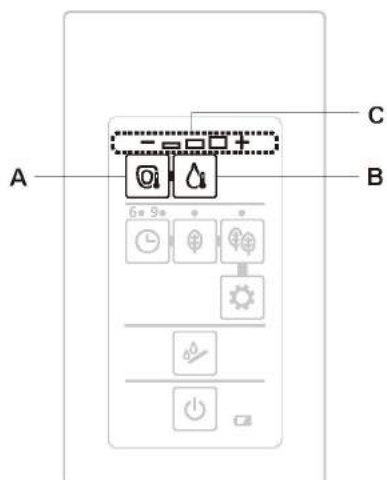

## Toiletsæde, varmt vand

Der kan indstilles tre forskellige temperaturniveauer (høj, middel, lav), og indstillingen kan slukkes.



- A Tast for "Toiletsædetemperatur" (Hvis du ønsker at tilpasse toiletsædets temperatur)
- B Tast for "Varmtvandstemperatur" (Hvis du ønsker at tilpasse toiletsædets temperatur)
- C Visning af temperaturtrin for den tast, der er trykket på

## Tilpasning af temperatur

1. Tag fjernbetjeningen ud af holderen.
  - ▶ Hvis fjernbetjeningen er fast installeret for at forhindre tyveri. (→ Side 14)
2. Foretag dit valg under  (tasten "Toiletsædetemperatur"),  (tasten "Varmtvandstemperatur"), og tryk på tasten for den temperatur, du vil indstille.
  - ▶ Det aktuelle temperaturtrin vises.

3. Tryk gentagne gange på den tast, der er valgt under trin 2, indtil det ønskede temperaturtrin lyser op.
  - ▶ Indstillingen skifter for hvert enkelt tastetryk

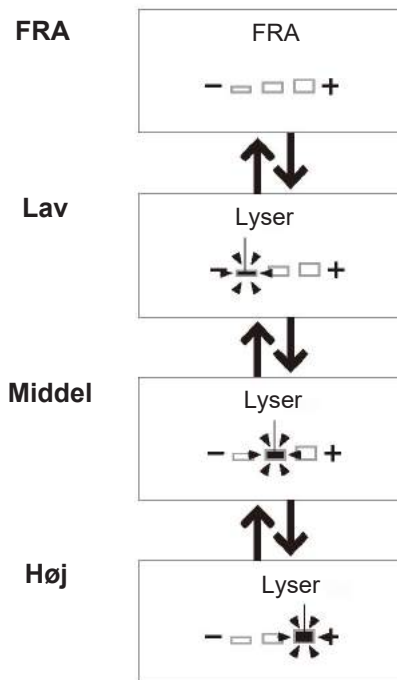

### Indstillinger er udført

- ▶ Når sædetemperaturen er indstillet, lyser sædevarme-LED'en.

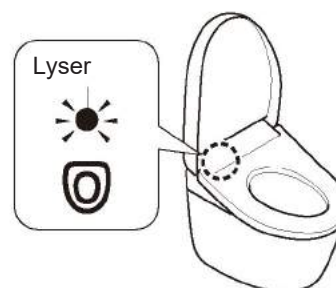



**Advarsel:** Når der ikke bliver trykket på tasten i omkring 10 sekunder, slukker "Temperaturindstillings"-LED'en, men indstillingen bibeholdes. Når "Temperaturindstillings"-LED'en slukker, inden indstillingen er afsluttet, skal du starte forfra på trin 2.

4. Sæt fjernbetjeningen i holderen.
  - ▶ Hvis fjernbetjeningen er fast installeret for at forhindre tyveri. (→ Side 14)

## At slå indstillinger for varmtvandstemperatur\*1 og toiletsædetemperatur fra

1. Tag fjernbetjeningen ud af holderen.
  - ▶ Hvis fjernbetjeningen er fast installeret for at forhindre tyveri. (→ Side 14)

2. Vælg og tryk på en tast for den temperatur, du vil

indstille til "FRA", under  (tasten "Toiletsædetemperatur"), og tryk dernæst på  (tasten "Varmtvandstemperatur").

- ▶ Det aktuelle temperaturtrin vises.

3. Tryk gentagne gange på den tast, der er valgt under trin 2, indtil temperaturtrinnet er slået fra.

- ▶ Indstillingen skifter for hvert enkelt tastetryk

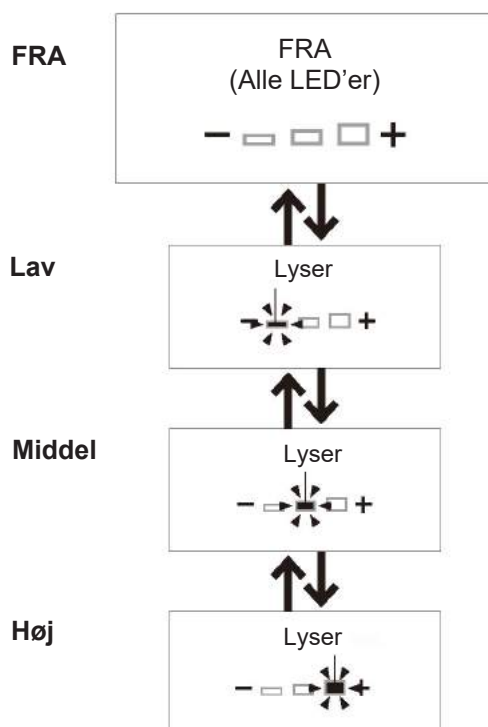

Indstillinger er udført

- ▶ Når sædetemperaturen er slået fra, lyser sædevarme-LED'en ikke.

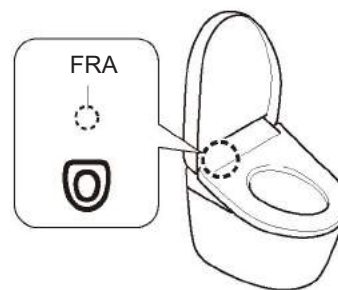

4. Sæt fjernbetjeningen i holderen.

- ▶ Hvis fjernbetjeningen er fast installeret for at forhindre tyveri. (→ Side 14)

**Når tilpasningen af toiletsædets temperatur ikke varmer.**

- ▶ Er energisparefunktionen slået til? (→ Side 26)

\*1 For at forhindre kondensation falder vandtemperaturen ikke til under 20 °C, heller ikke, når den er indstillet til "FRA".

# Juster indstillinger

## Oversigt over indstillinger

Indstillingstyper	Tilgængelige indstillinger Trykt i fed: Fabriksindstillinger	Anvendelige modeller
<b>Automatisk energisparefunktion</b> (→ Side 28)	TIL/FRA	Alle modeller
<b>Automatisk energisparefunktion+</b> (→ Side 28)	TIL/FRA	
<b>Timer-energisparefunktion</b> (→ Side 29)	TIL/FRA	
<b>Automatisk dyserengøring</b> (→ Side 30)	TIL/FRA	
<b>PRE-MIST</b> (→ Side 30)	TIL/FRA	TCF34270GEU
<b>DEODORIZER</b> (→ Side 31)	TIL/FRA	
<b>AUTO POWER DEODORIZER</b> (→ Side 31)	TIL/FRA	
<b>Biplyd</b> (→ Side 32)	TIL/FRA	Alle modeller
<b>Valg af personlige indstillinger</b> (→ Side 32)	TIL/FRA	



Når du vil ændre indstillinger, skal du tjekke, om alle LED'er i betjeningsfeltet blinker! \*1

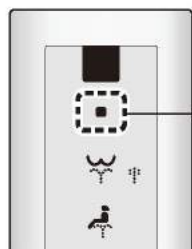

"Stop"-tasten holdes nede i 10 sekunder eller mere.



► Alle LED'er i betjeningsfeltet blinker.\*2

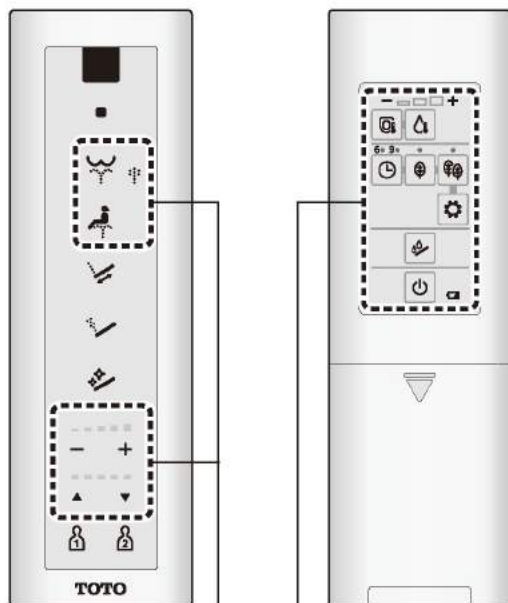

Indstillingerne kan først ændres, når alle LED'er blinker

► Indstillingstaster (→ Siderne 28-32)

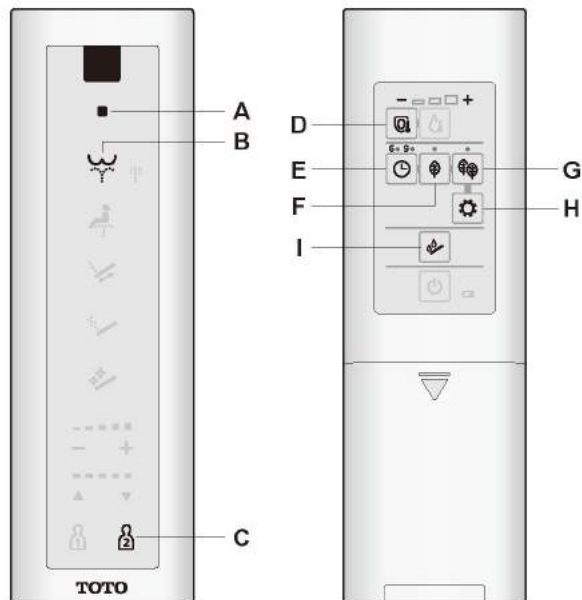

- A "Stop"-tast
- B Tasten "Sædevask"
- C Tasten "Valg af personlige indstillinger 2"
- D Tasten "Toiletsædetemperatur"
- E Tasten "Timer-energisparefunktion"
- F Tasten "Automatisk energisparefunktion"
- G Tasten "Automatisk energisparefunktion+"
- H Tasten "Bekræftelse af indstilling"
- I Tasten "Manuel dyserengøring"

\*1 Indstillinger for energisparefunktioner er udelukket.

\*2 Hvis der ikke trykkes på den næste tast inden ca. 60 sekunder, holder lyset op med at blinke. Hvis du ikke har gennemført indstillingen, gentages processen fra trin 1.

# Juster indstillinger

## Energisparefunktioner

Funktionerne "Automatisk energisparefunktion", "Automatisk energisparefunktion+" eller "Timer-energisparefunktion" kan vælges. I forbindelse med energisparefunktionerne bliver toiletsædets temperatur sænket (eller sat på "FRA").

**Advarsel:** Selv når energisparetilstanden er aktiveret (når toiletsædevarmen er indstillet til Lav eller FRA), bliver toiletsædet midlertidigt opvarmet, når du sidder på det. (Toiletsædet skal bruge ca. 15 minutter til at opnå den indstillede temperatur). LED-visningen på hoveddisplayet vender tilbage til den indstillede energisparetilstand.

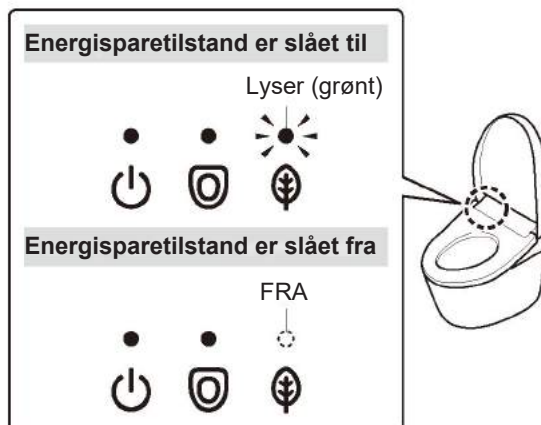

### Automatisk energisparefunktion

Du ønsker, at dette produkt automatisk sparer energi  
Produktet registrerer perioder med sjælden brug og sænker automatisk toiletsædets temperatur.  
Det varer omkring 10 dage, før produktet har lært, hvornår produktet benyttes relativt sjældent.

#### Når energisparefunktionen er aktiveret

##### Hoveddisplay

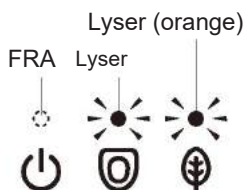

##### Toiletsædevarme



### Automatisk energisparefunktion+

Du vil gerne spare mere energi  
Ud over "Automatisk energisparefunktion" bliver toiletsædevarmen automatisk slået fra i tidsrum, hvor toiletet ikke benyttes.

#### Når energisparefunktionen er aktiveret

##### Hoveddisplay

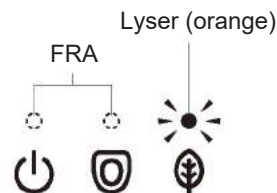

##### Toiletsædevarme

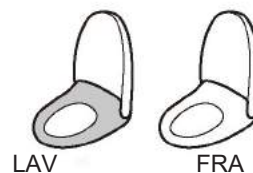

#### Eksempel

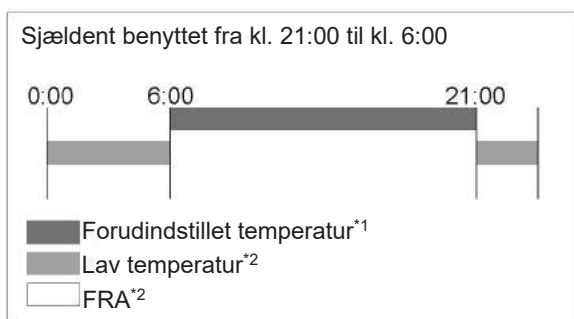

#### Eksempel

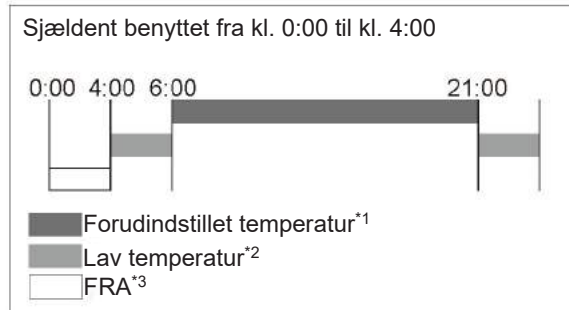

\*1 Den toiletsædetemperatur, der er indstillet på siderne 22-23.

\*2 Det tidsrum, hvor toiletsædevarmen er indstillet til "Lav".

\*3 Det tidsrum, hvor toiletsædevarmen er indstillet til "FRA".

## Timer-energisparefunktion

Når du kun vil spare energi i de forudindstillede tidsrum. (6 timer, 9 timer) Så snart tiden er indstillet, bliver toiletsædevarmen automatisk slået fra hver dag i det indstillede tidsrum.

### Når energisparefunktionen er aktiveret

#### Hoveddisplay

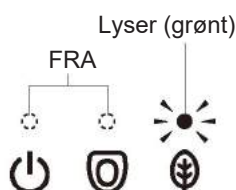

#### Toiletsædevarme



### Eksempel

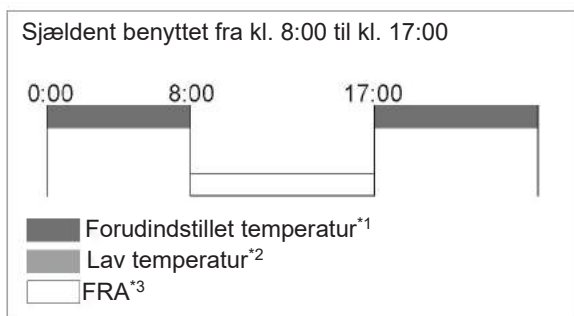

## Timer-energisparefunktion og Automatisk energisparefunktion / "Automatisk energisparefunktion+"

### Når du ønsker at spare mest muligt energi

Når "Timer-energisparefunktion" og "Automatisk energisparefunktion" / "Automatisk energisparefunktion+" er aktiveret, bliver "Automatisk energisparefunktion" / "Automatisk energisparefunktion+" aktiveret, så snart "timer-energisparefunktion" er inaktiv.

### Når energisparefunktionen er aktiveret

#### Hoveddisplay

Timer-energisparefunktion og Automatisk energisparefunktion / "Automatisk energisparefunktion+":

- Samme LED-visning som for "Automatisk energisparefunktion / "Automatisk energisparefunktion+"

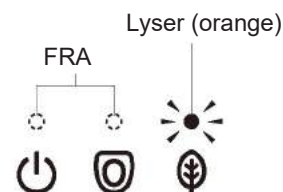

Under "Timer-energisparefunktion":

- Samme LED-visning som for "Timer-energisparefunktion"

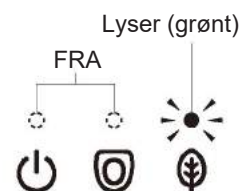

#### Toiletsædevarme

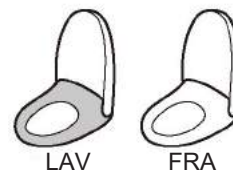

### Eksempel

Når "Timer-energisparefunktion" og "Automatisk energisparefunktion+" bruges sammen

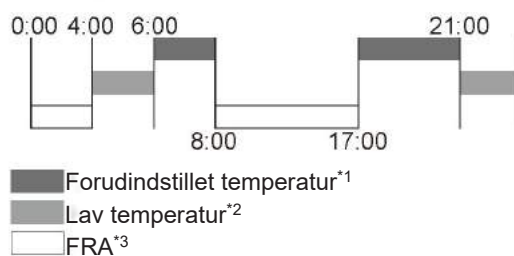

# Juster indstillinger

## Indstillinger

### Automatisk energisparefunktion



Tryk på tasten "Automatisk energisparefunktion".

► Indstillingen skifter for hvert enkelt tastetryk.

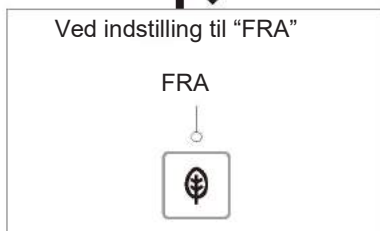
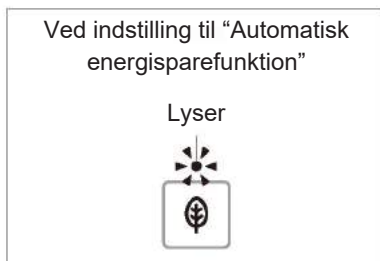

Indstillinger er udført

### Automatisk energisparefunktion+



Tryk på tasten "Automatisk energisparefunktion+".

► Indstillingen skifter for hvert enkelt tastetryk.

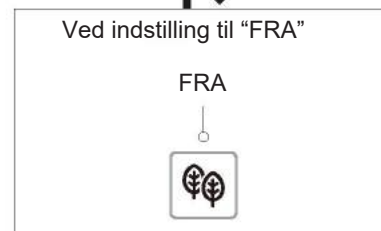
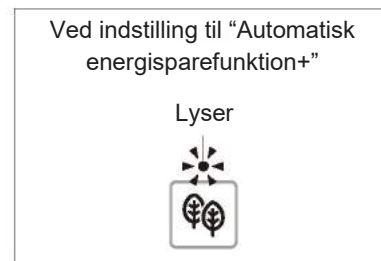

Indstillinger er udført

## Timer-energisparefunktion

Indstil energisparefunktionen til den tid, hvor den skal starte.

Eksempel: For at spare energi fra kl. 1:00 til kl. 7:00 (6 timer)

### 1.

Når klokken er 1:00, trykker du på tasten "Timer-energisparefunktion".

Tryk gentagne gange på tasten "Timer-energisparefunktion", indtil LED'en "6" lyser op.

► Indstillingen skifter for hvert enkelt tastetryk.

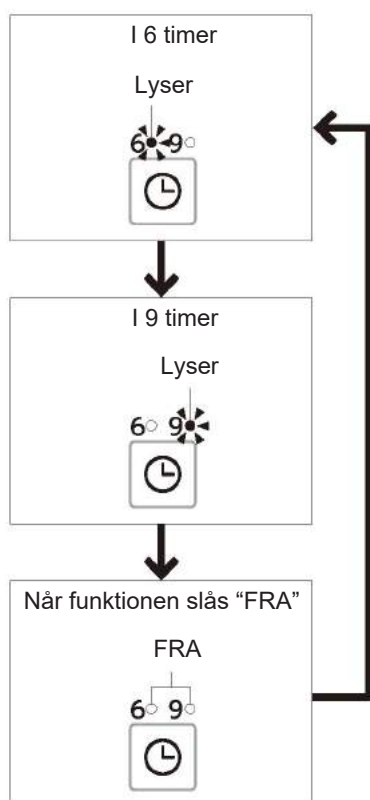

**Indstillinger er udført**

# Juster indstillinger

## Automatisk dyserengøring\*<sup>1</sup>

Indstil, om dysen automatisk skal rengøres

1. ■

Tryk på tasten "Stop", indtil alle LED'er på fjernbetjeningen begynder at blinke.  
(ca. 10 sekunder)

2.  og 

Tryk samtidig på tasten "Energisparefunktion" og tasten "Bekræftelse af indstilling".

- Indstillingen skifter for hvert enkelt tastetryk.

**Indstil, om dysen automatisk skal rengøres**

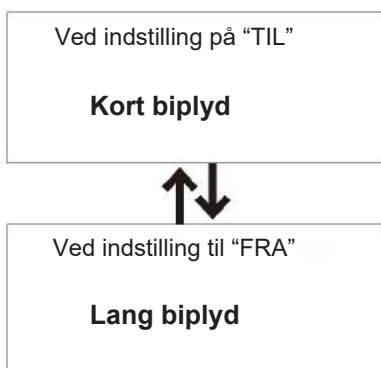

3. ■

Tryk på tasten "Stop".  
**Indstillinger er udført**

## PRE-MIST

Indstil, om toiletkummen automatisk skal sprayes

1. ■

Tryk på tasten "Stop", indtil alle LED'er på fjernbetjeningen begynder at blinke.  
(ca. 10 sekunder)

2.  og 

Tryk samtidigt på tasterne "Automatisk energisparefunktion" og tasten "Bekræftelse af indstilling".

- Indstillingen skifter for hvert enkelt tastetryk.

**Indstil, om toiletkummen automatisk skal sprayes**



3. ■

Tryk på tasten "Stop".  
**Indstillinger er udført**

\*1 Når "Automatisk dyserengøring" er slået "FRA", slukker dyserengørings-LED'en.

## DEODORIZER

Indstil, om luften skal renses automatisk, efter du har siddet på toiletsædet

### 1. ■

Tryk på tasten "Stop", indtil alle LED'er på fjernbetjeningen begynder at blinke.  
(ca. 10 sekunder)

### 2.

Hold tasten "Manuel dyserengøring" nede i ca. 5 sekunder eller mere.

- Indstillingen skifter, hver gang tasten holdes nede i længere end 5 sekunder.

**Indstil, om luften skal renses automatisk, efter du har siddet på toiletsædet**



### 3. ■

Tryk på tasten "Stop".  
**Indstillinger er udført**

## AUTO POWER DEODORIZER

Indstil, om luften skal renses automatisk og med forhøjet sugekraft, efter du har rejst dig fra toilettet

### 1. ■

Tryk på tasten "Stop", indtil alle LED'er på fjernbetjeningen begynder at blinke.  
(ca. 10 sekunder)

### 2.

Tryk på tasten "Toiletsædetemperatur".

- Indstillingen skifter for hvert enkelt tastetryk.

**Indstil, om luften skal renses automatisk og med forhøjet sugekraft, efter du har rejst dig fra toilettet**



### 3. ■

Tryk på tasten "Stop".  
**Indstillinger er udført**

# Juster indstillinger

## Biplyd\*1

Indstil, om der skal udsendes en biplyd

1.  Tryk på tasten "Stop", indtil alle LED'er på fjernbetjeningen begynder at blinke. (ca. 10 sekunder)

2.  Tryk på tasten "Sædevask".  
▶ Indstillingen skifter for hvert enkelt tastetryk.

Indstil, om der skal udsendes en biplyd



3.  Tryk på tasten "Stop".  
**Indstillinger er udført**

## Valg af personlige indstillinger

Indstil, om de personlige indstillinger skal vælges

1.  Tryk på tasten "Stop", indtil alle LED'er på fjernbetjeningen begynder at blinke. (ca. 10 sekunder)

2.  Tryk på tasten "Valg af personlige indstillinger 2" i 5 sekunder eller mere.  
▶ Indstillingen skifter, hver gang tasten holdes nede i længere end 5 sekunder.

Indstil, om de personlige indstillinger skal vælges

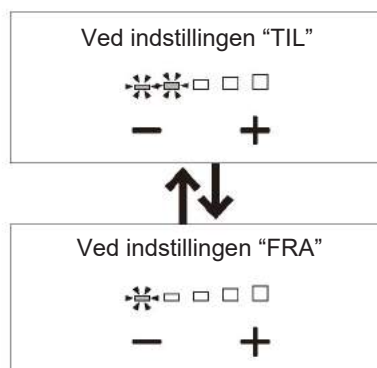

Tjek "Tilpasning af vandtrykket" ved hjælp af LED'en

3.  Tryk på tasten "Stop".  
**Indstillinger er udført**

\*1 For hver ændring af indstillingerne skal du indstille den elektroniske lyd til "Udsend biplyd".



# Pleje og rengøring

## Inden pleje og rengøring

### ⚠ ADVARSEL

Sluk altid for apparatet forud for vedligeholdelse eller inspektion.

Ellers kan der forårsages elektrisk stød eller driftsforstyrrelse, der kan føre til driftsafbrydelser.

**Af sikkerhedsgrunde skal der inden pleje og rengøring slukkes for apparatet (SLUKKET).<sup>\*2</sup>**

Når apparatet er slukket (SLUKKET), lyser strøm-LED'en ikke.

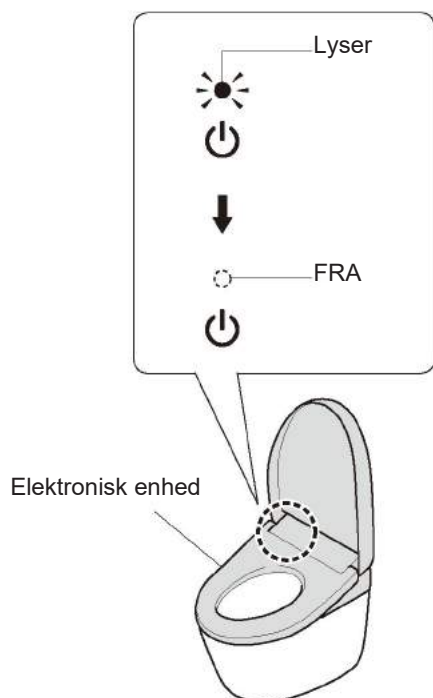

TCF34270GEU

TCF34170GEU

For at slukke apparatet ("SLUKKET")

Tag dækslet på venstre side af den elektroniske enhed af, og stil tænd/sluk-kontakten på "TÆNDT".



For at tænde apparatet igen ("TÆNDT")

Sæt tænd/sluk-kontakten på TÆNDT.

► "Strøm"-LED'en lyser op.

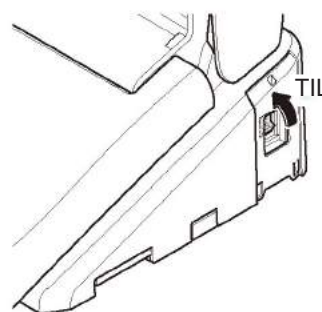

Sæt dækslet på igen.

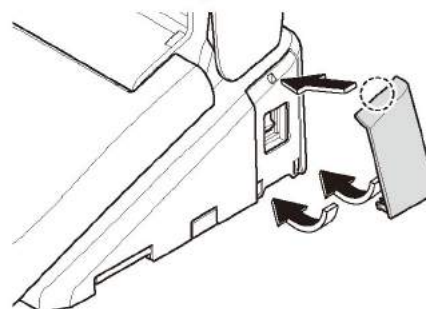

<sup>\*2</sup> Undtagen ved brug af "Manuel rengøring af dyser", "Afkalkningstilstand" eller "dysehoved".

# Pleje og rengøring

**TCF34120GEU**

For at slukke apparatet ("SLUKKET")

Træk stikket ud.

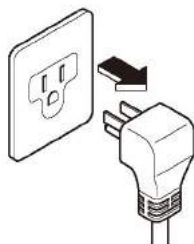

For at tænde apparatet igen ("TÆNDT")

Sæt stikket i.

► "Strøm"-LED'en lyser op.

## Netstik\*1

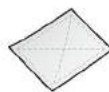

• Tør klud



• Fugtig klud

### Cirka en gang om måneden

1. Træk stikket ud, og tør det af med en tør klud.



2. Sæt stikket i.

► "Strøm"-LED'en lyser op.

### **⚠ ADVARSEL**

**Fjern regelmæssigt støv fra polerne og andre dele af stikket.**

Træk stikket ud, og tør det af med en tør klud.

**Sæt stikket helt i.**

**Når du trækker stikket ud, skal du tage fat om selve stikket.**

Hvis du trækker i ledningen, kan stikket eller ledningen tage skade.

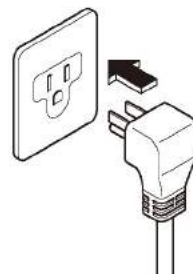

\*1 For TCF34120GEU

## Elektronisk enhed



- Blød klud fugtet med vand

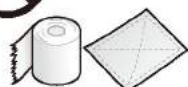

- Toiletpapir
  - Tør klud
  - Nylonskurebørste
- Dette kan forårsage skader.

### Helst dagligt

1. For at slukke apparatet ("SLUKKET")  
(→ Siderne 33, 34)

2. Aftørres med en blød klud, der er fugtet med vand og grundigt opvredet.

#### Ved stærk tilsmudsning

Aftørres med en blød klud, der er fugtet med fortyndet, neutralt opvaskemiddel, og tørres dernæst efter med en klud fugtet med vand.



- Neutralt opvaskemiddel



- Fortyndningsmiddel
- Benzen
- Rengøringsmiddel i pulverform

3. Tænd for apparatet ("TÆNDT"). (→ Siderne 33, 34)

### Advarsel!

**Dette produkt er et elektrisk apparat. Der må ikke trænge vand ind i det, og der må ikke sidde resterende rengøringsmiddel i spalten mellem toiletsædet og toiletkummen.**

Dette kan beskadige plastdelene eller medføre driftsforstyrrelser.

**Benyttes et toiletrensemiddel til rengøring af toilettet, skal du skylle det væk inden for 3 minutter og lade toiletsædet og toiletlåget være slået op.**

Rester af rengøringsmiddel skal tørres væk og ned i toiletkummen.

Hvis der kommer dampe fra et toiletrensemiddel ind i den elektroniske enhed, kan dette medføre driftsforstyrrelser.

**Undlad at anvende for stor tryk- eller trækraft på dækslerne ved dysen.**

Dette kan forårsage skader eller driftsforstyrrelser.

**Bagsiden af toiletsædet og toiletsædedæmperne aftørres med en klud, der er fugtet med vand og grundigt opvredet.** I modsat fald kan fastsiddende snavs føre til misfarvninger.

# Pleje og rengøring

## Dyse



- Blød klud fugtet med vand

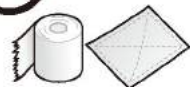

- Toilettepapir
  - Tør klud
  - Nylonskurebørste
- Dette kan forårsage skader.

**Cirka en gang om måneden**  
**Hvis du bemærker snavs**  
**(manuel rengøring af dyser)**

**1.** Kør dysen ud.



**Dette gøres på bagsiden af fjernbetjeningen**



Tryk på tasten "Manuel dyserengøring"

**Gøres på forsiden af fjernbetjeningen**

Anbefales, hvis fjernbetjeningen er fast installeret for at forhindre tyveri.

- 1)  Tryk på tasten "Stop", indtil alle LED'er på fjernbetjeningen begynder at blinke. (ca. 10 sekunder)
- 2)  Hold tasten "Intimvask" nede i ca. 3 sekunder eller mere.

**2.** Aftør med en blød klud, der er fugtet med vand og derefter grundigt opvredet.

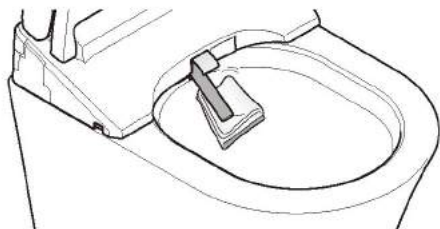

### Advarsel!

**Anvend ikke overdreven tryk- eller trækraft på dysen.**  
 Dette kan forårsage skader eller driftsforstyrrelser.

**3.** ■

Tryk på "Stop"-tasten på forsiden af fjernbetjeningen.

- ▶ Dysen kører ind.
- ▶ Der kommer vand ud rundt om dysen.

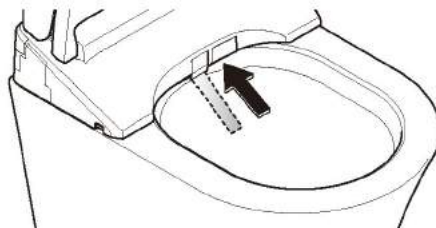

## Filter

Cirka en gang om måneden

**1.** For at slukke apparatet ("SLUKKET")  
(→ Siderne 33, 34)

**2.** Fjern filtret.

1) Tag fat i håndtaget og træk udad.

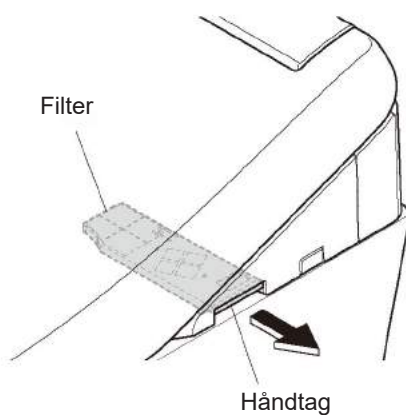

### Advarsel!

**Træk ikke for hårdt.**  
Dette kan forårsage skader eller driftsforstyrrelser.

**3.** Rens med en genstand som fx en tandbørste.

1) Ved afvaskning med vand tørres produktet helt, inden det bruges igen.



**4.** Sæt filtret i.

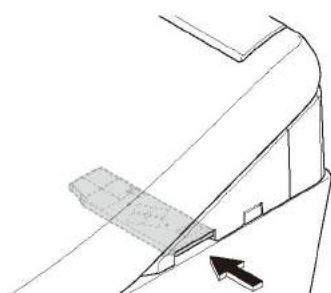

Tryk godt til, indtil der lyder et klik.

**5.** Tænd for apparatet ("TÆNDT"). (→ Siderne 33, 34)

► "Strøm"-LED'en lyser op.

# Pleje og rengøring

## Spalte mellem apparatet og toiletkummen

Du kan fjerne produktet for at rengøre oversiden af toiletkummen og undersiden af produktet.



- Blød klud fugtet med vand

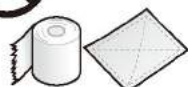

- Toiletpapir
  - Tør klud
  - Nylonskurebørste
- Dette kan forårsage skader.

### Cirka en gang om måneden

1. For at slukke apparatet ("SLUKKET")  
(→ Siderne 33, 34)

### ⚠ FORSIGTIG

Når apparatet ikke er slukket ("SLUKKET"), kan opstå fejlfunktion af apparatet, som kan forårsage driftsafbrydelser eller elektrisk stød.

2. Fjern produktet (på undersiden af produktet er der fastgjort en sikkerhedsrem).

- 1) Træk produktet ind mod dig selv, mens du trykker på tasten "Fjern produktet".

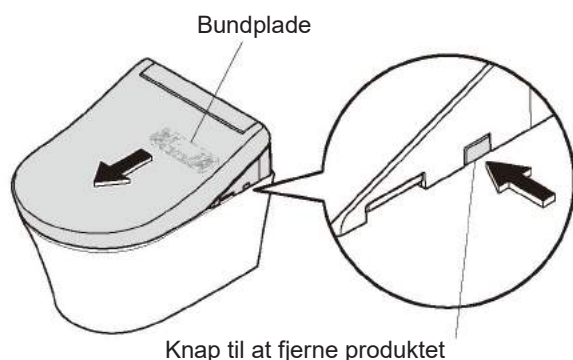

### Advarsel!

Træk ikke i produktet med unødigt stor kraft. Produktet er forbundet med bundpladen ved hjælp af en sikkerhedsrem.

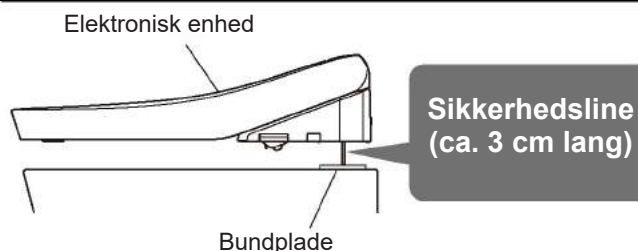

3. Rengør oversiden af toiletkummen og undersiden af produktet.

- 1) Aftør med en blød klud fugtet med neutralt opvaskemiddel. Tør dernæst efter med en klud, der er fugtet med vand, så der ikke efterlades rengøringsmiddel.



Oversiden af toiletkummen

#### 4. Sæt produktet fast igen.

##### TCF34270GEU

##### TCF34170GEU

- 1) Løft produktet, og sænk det, mens du holder det helt lige og fører ledningen og vandtilførselsslangen ind i toiletkummens hulning.

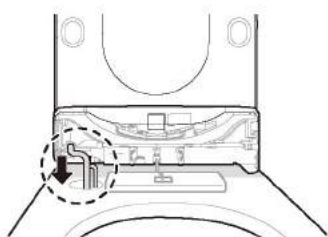

#### Advarsel!

Pas på ikke at klemme ledningen inde.  
Vandtilførselsslangen må ikke bøjes ret meget.

- 2) Anbring produktet på midten af bundpladen, og skub det fast på bundpladen, indtil du hører et klik.

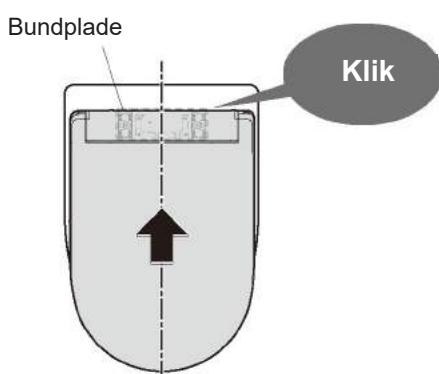

#### ⚠ FORSIGTIG

Skub produktet fast på bundpladen, indtil du hører et klik.

I modsat fald kan der ske tilskadekomst, hvis produktet løsner sig.

- 3) Når du har sat produktet på, så kontroller, at det ikke løsner sig, når du trækker i det.

##### TCF34120GEU

- 1) Anbring produktet på midten af bundpladen, og skub det fast på bundpladen, indtil du hører et klik.

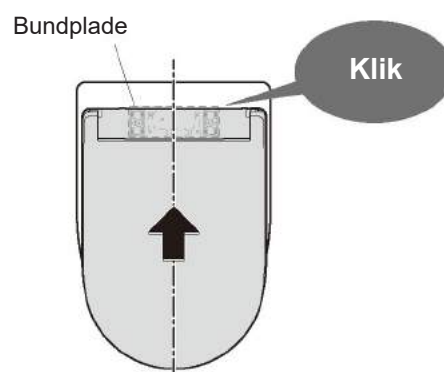

#### ⚠ FORSIGTIG

Skub produktet fast på bundpladen, indtil du hører et klik.

I modsat fald kan der ske tilskadekomst, hvis produktet løsner sig.

- 2) Kontroller dernæst, at produktet ikke løsner sig, når man trækker i det.

#### 5. Tænd for apparatet ("TÆNDT"). (→ Siderne 33, 34)

- ▶ "Strøm"-LED'en lyser op.

# Pleje og rengøring

## Spalte mellem apparatet og toiletlåget

For at udføre en grundig rengøring kan toiletlåget fjernes.



### Cirka en gang om måneden

**1.** For at slukke apparatet ("SLUKKET")  
(→ Siderne 33, 34)

**2.** Tag toiletlåget af.

Vip toiletlåget let fremad.

- A** Træk venstre side udad.
- B** Løsn toiletlåget fra stiften, og træk det opad.
- C** Løsn højre side.

Hold med begge hænder.

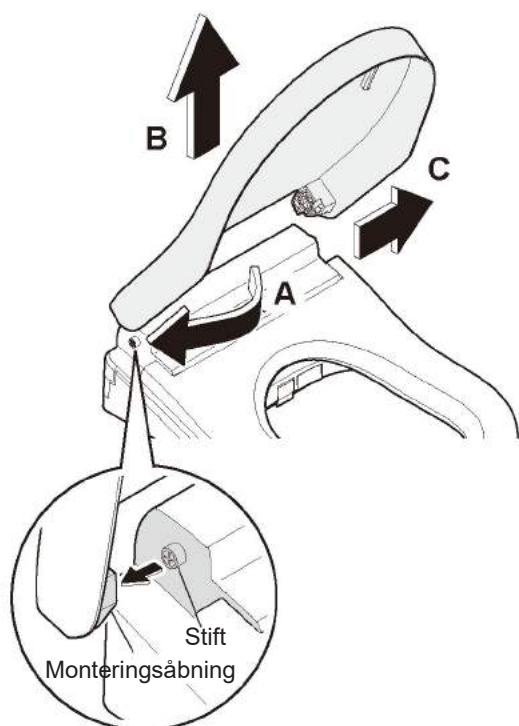

**3.** Aftørres med en blød klud, der er fugtet med vand og grundigt opvredet.

**4.** Anbring toiletlåget igen.

- D** På højre side bringer du igen stift og monteringsåbning sammen.
- E** Venstre side trækkes udad, og
- F** monteringsåbningen sættes på stiften og forbindes.

### Advarsel!

Pas på ikke at klemme fingrene.

Hold med begge hænder.

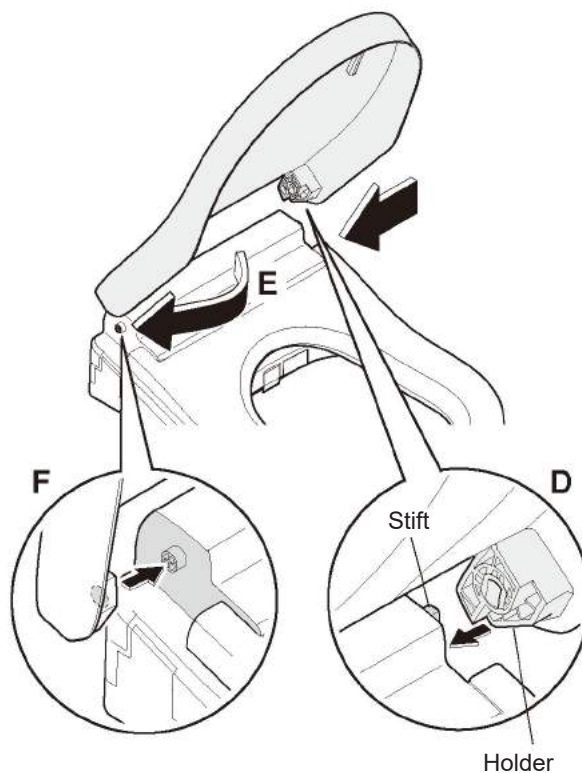

**5.** Tænd for apparatet ("TÆNDT"). (→ Siderne 33, 34)

► "Strøm"-LED'en lyser op.

**6.** Åbn og luk toiletlåget for at kontrollere, om det er blevet sat korrekt på.



## Afkalkningstilstand

Hvis du har mistanke om, at vandtrykket er blevet lavere

"ELLER"

Hvis "Strøm"-LED'en (orange) og "Energisparefunktion"-LED'en (orange) blinker

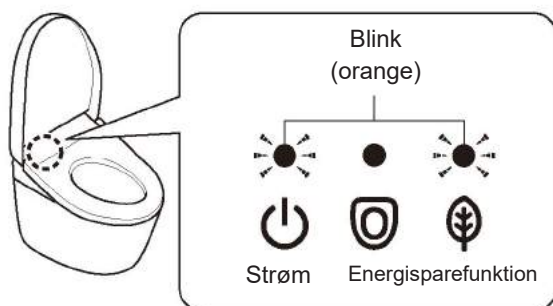

### ⚠ FORSIGTIG

Udfør ikke afkalkning, når produktet er blevet fjernet.

Det kan føre til driftsforstyrrelser.

## Hjælpemidler, du skal have ved hånden



Målebæger:  
Medfølger ved levering



Tragt:  
Medfølger ved levering



Afkalkningsmidler  
anbefalet af TOTO

## Afkalkningsmidler anbefalet af TOTO

### Advarsel!

Brug et af de følgende afkalkningsmidler i den angivne koncentration.

I modsat fald kan det føre til skader.

Hvis du ønsker at bruge andre afkalkningsmidler, så ring til os på det telefonnummer, som er angivet på bagsiden af denne vejledning.

Produktnavn	Producent
Sidol® universalafkalker (flydende)	Henkel AG & Co. KGaA
Bref POWER® Universalafkalker (flydende)	
Oust® ALL PURPOSE DESCALER (flydende)	

### Fortyndingsmetode

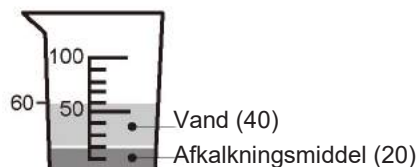

Hæld begge væsker i bægere, og bland dem

### Hvis du ikke har et målebæger

Brug et rent bæger, og fortynd 20 ml afkalkningsmiddel med 40 ml vand.

Produktnavn	Producent
swirl® Anti Calc Bio Power Concentrate	Melitta Group
swirl® Anti Calc Bio flydende	

### Fortyndingsmetode

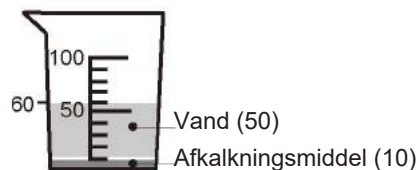

Hæld begge væsker i bægere, og bland dem

### Hvis du ikke har et målebæger

Brug et rent bæger, og fortynd 10 ml afkalkningsmiddel med 50 ml vand.

[SIDOL], [Bref POWER] og [OUST] er registrerede varemærker fra [Henkel AG & Co. KGaA].  
[swirl] er et varemærke fra [Melitta Group].

**Advarsel:** Brug afkalkningsmidlet korrekt ifølge producentens anvisninger.

# Pleje og rengøring

## Afkalkningstilstand (fortsat)

**Advarsel:** Vasketilstandene (sædevask, blid sædevask og intimvask) kan ikke benyttes fra trin 1 og i 60 minutter indtil afslutningen af trin 9.

Toilettet kan skylles.

Hvis arbejdet mellem trin 1 og 9 bliver forsinket mere end 30 minutter, bliver afkalkningsmidlet tømt ud i toilettet, og der lyder en lang alarm-hyletone. Hvis du ønsker at afbryde arbejdet mellem trin 1 og 9, skal du slukke for apparatet på kontakten, og derefter tænde for det igen. (→ Siderne 33, 34)

Afkalkningsmidlet tømmes ud i toilettet, og der lyder en lang biplyd. Vasketilstandene (sædevask, blid sædevask og intimvask) kan ikke benyttes, mens biplyden høres.

Hvis du har valgt "Udsend ikke biplyd", skal du huske at ændre indstillingen til "Udsend biplyd", inden du starter afkalkningstilstanden. (→ Side 32)

### 1. ■ og ✨

"Stop"-tasten og "Dyserengøring"-tasten holdes nede samtidigt i mere end 10 sekunder.

- ▶ Vandledningen tømmes. (ca. 30 sekunder)
  - Der lyder en kort biplyd.
  - Der kommer vand ud rundt om dysen.
  - "Strøm"-LED (grøn) og "Energisparefunktion"-LED'en (grøn) blinker. (LED'erne blinker, indtil afkalkningen er udført.)
- ▶ Når vandet er løbet helt ud, lyder en lang biplyd.

## Afkalkningstilstand (første gang) 2-5

2. Fortynd afkalkningsmiddel med vand. (→ Se **Fortynding** på side 41.)

3. Åbn låget, og fjern dæksel og hætte fra produktets overside.

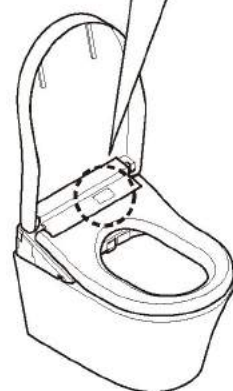
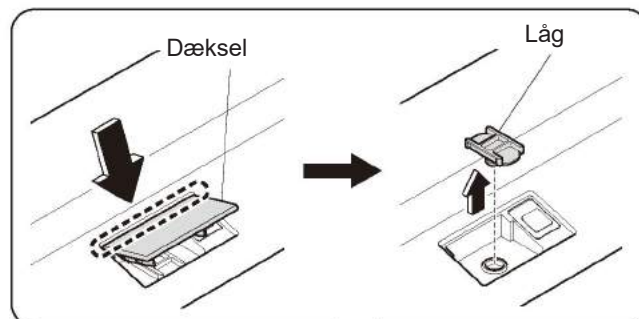

### Advarsel!

Opbevar dæksel og hætte.

4. Sæt tragten i, og påfyld fortyndet afkalkningsmiddel.

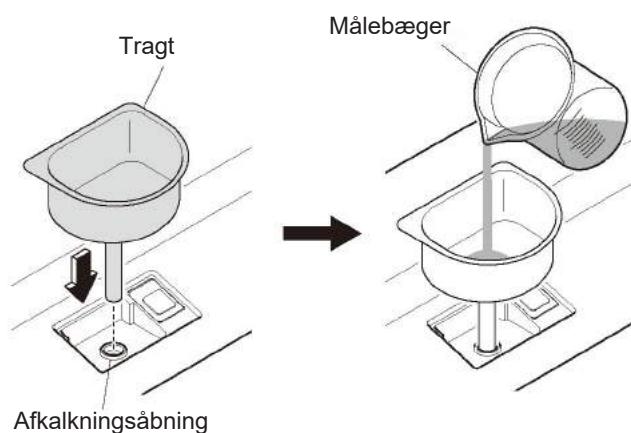

#### Advarsel!

Vent venligst, til tragten er tom. Ellers fungerer afkalkningen ikke korrekt. Hvis der spildes afkalkningsmiddel spildes, skal dette tørres af med en blød og fugtig klud.

Hvis dette ikke sker, kan der forekomme misfarvning.

#### 5.

Tasten "Dyserengøring" holdes nede i mere end 3 sekunder.

- ▶ Afkalkning udføres (ca. 30 sekunder).
  - Der lyder en kort biplyd.
  - Der kommer vand ud rundt om dysen.
- ▶ Når vandet er løbet helt ud, lyder en lang biplyd.

### Afkalkningstilstand (anden gang) 6-9

6. Fortynd afkalkningsmiddel med vand.  
(→ Se **Fortynding** på side 41.)

7. Påfyld fortyndet afkalkningsmiddel.  
(→ Se **trin 4** på side 43)

#### Advarsel!

Vent venligst, til tragten er tom. Ellers fungerer afkalkningen ikke korrekt.

8. Fjern tragten, og sæt hætte og dæksel på igen.

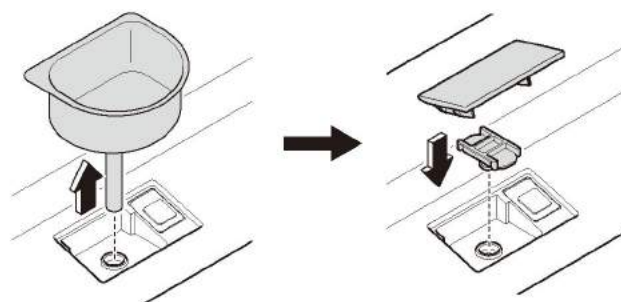

#### Advarsel!

Hvis der spildes afkalkningsmiddel spildes, skal dette tørres af med en blød og fugtig klud.

Hvis dette ikke sker, kan der forekomme misfarvning.

# Pleje og rengøring

## Afkalkningstilstand (fortsat)

### 9.

Tasten "Dyserengøring" holdes nede i mere end 3 sekunder.

- ▶ Afkalkning udføres.  
(ca. 60 minutter)
  - Der kommer vand ud omkring dyserne ca. hvert 20 minut.
  - Efter ca. 60 minutter bliver afkalkningsmidlet skyllet grundigt af.
  - Efter afskyllningen høres en lang biplyd, og LED'erne på produktets kabinet slukkes.

**Afkalkningen er gennemført**

#### Advarsel!

1. Hvis sprayfunktionen efter endt afkalkning stadig er svækket:
  - ▶ Rens afløbsventilen med filter.  
(→ Side 45)
2. Hvis sprayfunktionen efter gennemførelse af trin 1 stadig er svækket:
  - ▶ Rengør dysehovedet. (→ Side 46)
3. Hvis problemet efter gennemførelse af 1 og 2 ikke kan løses, eller hvis strøm-LED'en (orange) og energispare-LED'en (orange) begynder at blinke efter et stykke tid:
  - ▶ Udfør afkalkningstilstand igen. (→ Side 41)

## Afløbsventil med filter

Cirka hver 6. måned

Hvis vandtrykket fortsat er lavt trods gennemførelse af "Afkalkningstilstand".

1. Luk afspærringsventilen. (→ Side 53)
  - ▶ Vandtilførslen afbrydes.

### FORSIGTIG

Afløbsventilen med filter må ikke fjernes, når afspærringsventilen er åben.

Dette kan forårsage, at der løber vand ud.

## 2.

Tryk på tasten "Dyserengøring".  
(Tag trykket fra vandtilførselsslagen).

- ▶ Der kommer vand ud rundt om dysen.

3. For at slukke apparatet ("SLUKKET")  
(→ Siderne 33, 34)

4. Fjern dækslet på venstre side af den elektroniske enhed, og fjern afløbsventilen med filter.
  - ▶ Løsn afløbsventilen med filter med en flad skruetrækker, og træk den ud.

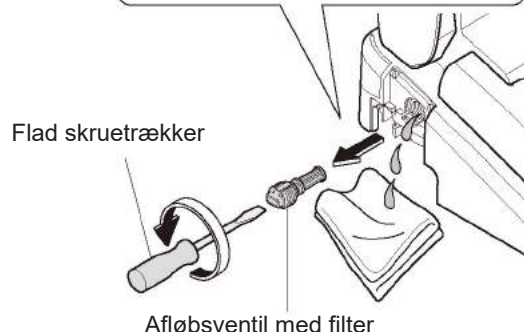
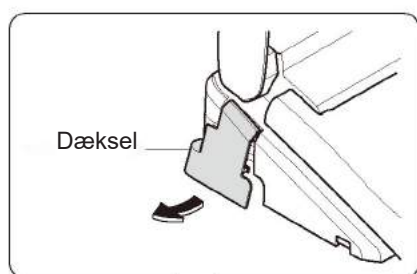

5. Rens filtret med en genstand som fx en tandbørste.
  - ▶ Fjern desuden evt. støv fra afløbsventilens åbning.

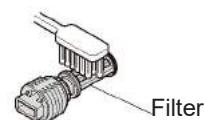

6. Anbring afløbsventilen med filter og dækslet igen.
  - ▶ Sæt afløbsventilen med filter i, og skru den godt fast med en flad skruetrækker.

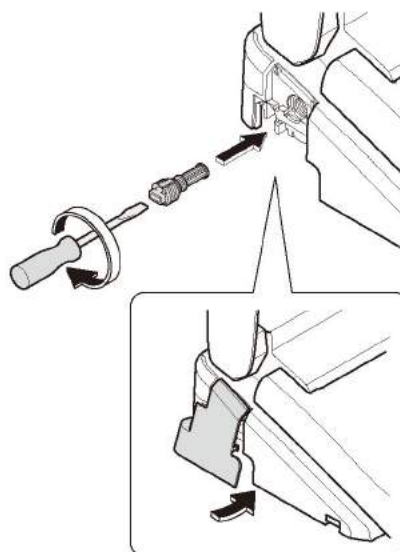

7. Tænd for apparatet ("TÆNDT"). (→ Siderne 33, 34)

8. Åbn afspærringsventilen. (→ Side 16)

# Pleje og rengøring

## Dysehoved

Hvis vandtrykket fortsat er lavt trods gennemførelse af "Afkalkningstilstand" og vandtrykket fortsat er lavt

**1.** Fjern dysehovedet fra dysen.

- 1) Kør dysen ud. (→ Se trin 1 på side 36)
- 2) Hold dysen med den ene hånd, mens du med den anden hånd trykker på dysehovedet fra begge sider og trækker det af.

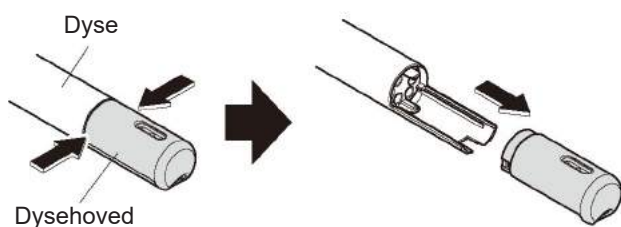

### Advarsel!

**Træk ikke for hårdt.**  
Dette kan forårsage skader eller funktionsfejl.

**2.** Sæt dysehovedet (reservedel) på.

Tjek, om pakningen (sort) sidder korrekt.



- 1) Dysen holdes fast med hånden, og reservedysehovedet skubbes langs med profilen og trykkes ind.
  - ▶ Installer korrekt, indtil der høres et klik.

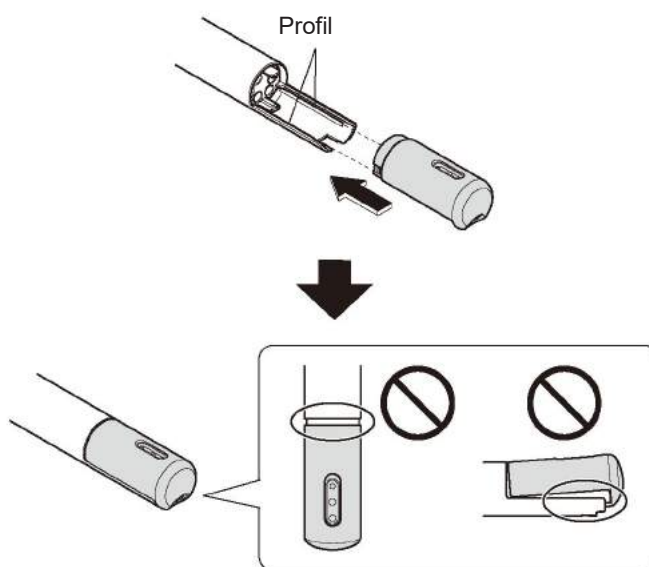

### Advarsel!

**Tryk ikke for hårdt.**  
Dette kan forårsage skader eller funktionsfejl.

- 2) ■ Tryk på "Stop"-tasten på forsiden af fjernbetjeningen.
  - ▶ Dysen kører ind.
  - ▶ Der kommer vand ud rundt om dysen.

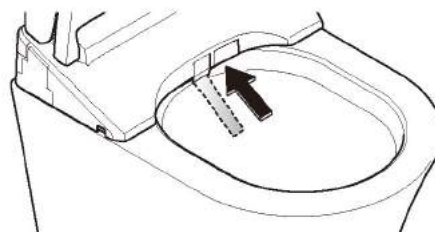

### Advarsel!

**Opbevar reservedyserne omhyggeligt.**

### **Rengøring af tilstoppet dysehoved**

Rens det aftagne dysehoved med et afkalkningsmiddel anbefalet af TOTO (→ side 41).



- Afkalkningsmidler anbefalet af TOTO (→ side 41)



- Andre rengøringsmidler

#### **Advarsel!**

**Dysehovedet må ikke skilles ad.**  
Dette kan forårsage funktionsfejl.

# Hvad skal du gøre?

## Når der ikke tilføres vand på grund af en afbrydelse af vandforsyningen

1. Brug en spand til at skylle ud med vand.
2. Hvis vandstanden efter udskylningen er for lav, hældes der mere vand i.
  - Forhindrer lugt.



### Advarsel!

Hvis vandforsyningen fungerer igen, skal man altid skylle ud.

For at forhindre, at der sidder affald i afløbsrøret.

## Når betjening via fjernbetjening ikke er mulig

Hvis advarselssymbolet for lavt batteriniveau "  " blinker på bagsiden af fjernbetjeningen, skal batterierne skiftes.

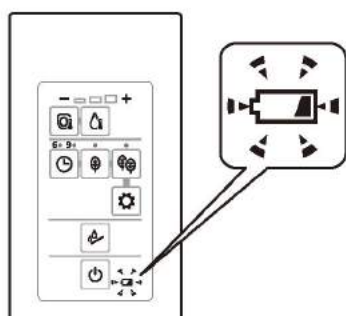

Batterierne skal udskiftes.

### Skift af batterier

1. For at slukke apparatet ("SLUKKET") (→ Side 17)
2. Tag fjernbetjeningen ud af holderen. (→ Side 14)
3. Åbn batterirummet, og skift de to AA-batterier. (→ Side 14)
  - Advarselssymbolet for lavt batteriniveau slukkes.
4. Sæt fjernbetjeningen i holderen.

5. Tænd for apparatet ("TÆNDT"). (→ Siderne 15, 16)
  - "Strøm"-LED'en lyser op.

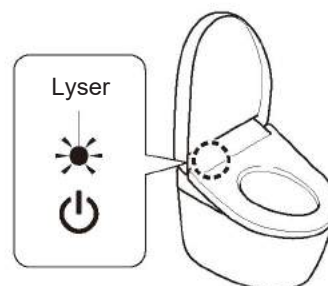

### Advarsel!

Indstillingerne "FRA" og "TIL" for funktioner som energisparefunktionen kan afbrydes, hvis batterierne skal skiftes. Indstil dem igen.



## Undgå frostskeer

Falder den omgivende temperatur til 0 °C eller derunder, skal man tage højde for at forebygge frostskeer.

### Advarsel!

Falder den omgivende temperatur til 0 °C eller derunder, må energisparefunktionerne ikke benyttes.

Det kan beskadige produktet.

Varm badeværelset op, eller gennemfør eller andre frostskeetsforanstaltninger, så den omgivende temperatur ikke kommer under 0 °C.

### 1. Luk afspærringsventilen. (→ Side 53)

- ▶ Vandtilførslen afbrydes.

### ⚠ FORSIGTIG

Afløbsventilen med filter må ikke fjernes, når afspærringsventilen er åben.

Dette kan forårsage, at der løber vand ud.

### 2. ✨

Tryk på tasten "Dyserengøring".  
(Tag trykket fra vandtilførselsslangen).

- ▶ Der kommer vand ud rundt om dysen.

### 3. For at slukke apparatet ("SLUKKET") (→ Side 17)

### 4. Fjern dækslet på venstre side af den elektroniske enhed og afløbsventilen med filter.

- ▶ Løsn afløbsventilen med filter med en flad skruetrækker, og træk den dernæst ud.

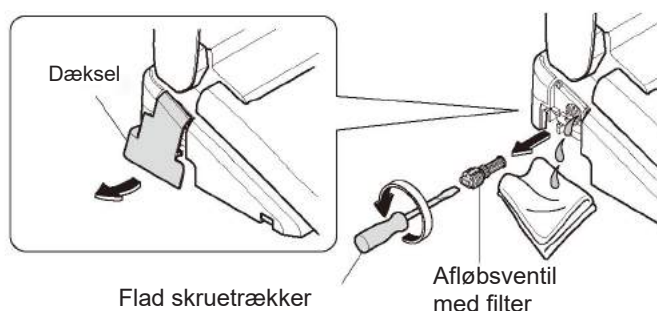

### 5. Efter udtømning af vandet sættes afløbsventilen med filter på plads igen.

- ▶ Sæt afløbsventilen med filter i, og skru den godt fast med en flad skruetrækker.

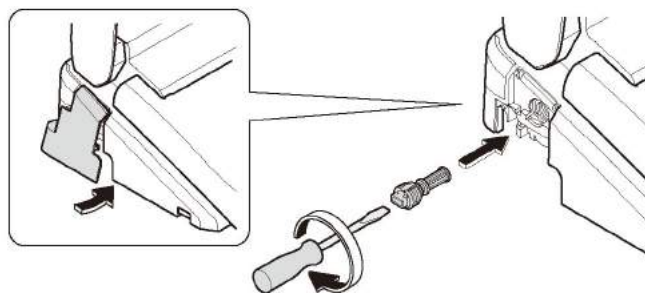

### 6. Tænd for apparatet ("TÆNDT"). (→ Siderne 15, 16)

- ▶ "Strøm"-LED'en lyser op.

### 7. Indstil temperaturen for toiletsædet til "Høj". (→ Side 22)

- ▶ For at holde temperaturen konstant slås toiletsædet og toiletlåget ned.

### Produktet tages i brug igen

- ▶ Vandforsyningen skal genoprettes. (→ Side 51)

# Hvad skal du gøre?

## Lang tid uden brug

Hvis toiletet befinder sig et sted, som er forladt i en længere periode, bør vandet tømmes ud.

Vandet i vandbeholderen kan forårsage funktionsfejl eller blive kontamineret samt forårsage betændelse i huden og andre problemer.

## Udtømning af vand

1. Luk afspærringsventilen. (→ Side 53)
  - ▶ Vandtilførslen afbrydes.

### **⚠ FORSIGTIG**

**Afløbsventilen med filter må ikke fjernes, når afspærringsventilen er åben.**  
Dette kan forårsage, at der løber vand ud.

2. 

Tryk på tasten "Dyserengøring".  
(Tag trykket fra vandtilførselsslagen).

  - ▶ **Der kommer vand ud rundt om dysen.**

3. For at slukke apparatet ("SLUKKET")  
(→ Side 17)

4. Fjern dækslet på venstre side af den elektroniske enhed, og fjern afløbsventilen med filter.
  - ▶ Løsn afløbsventilen med filter med en flad skruetrækker, og træk den ud.

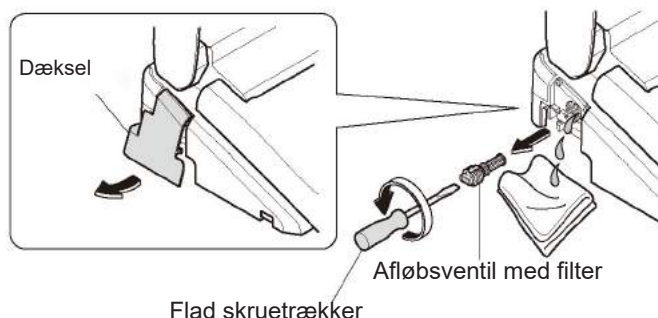

5. Når vandet er tømt ud, genmonteres afløbsventilen med filter og dækslet.

- ▶ Sæt afløbsventilen med filter på plads, og skru den godt fast med en flad skruetrækker.

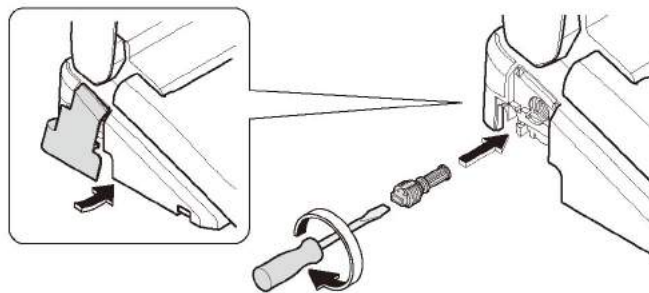

6. Træk udløbshåndtaget ud.

- ▶ Der kommer vand ud omkring dysen (i cirka 20 sekunder)

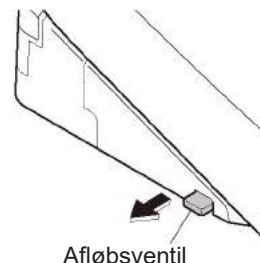

7. Slip afløbshåndtaget, så der vender tilbage til sin oprindelige position.

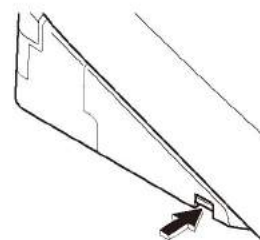

### Ved risiko for, at vand fryser

- ▶ Kom frostvæske i vandet i toiletkummen for at forhindre indfrysning. (Denne frostbeskyttelsesopløsning må ikke skylles ud. Den skal fjernes og bortskaffes, inden toiletet benyttes.)

### Produktet tages i brug igen

- ▶ Vandforsyningen skal genoprettes. (→ Side 51)

## Påfyldning af vand



---

1. Åbn afspærringsventilen. (→ Side 16)
  - ▶ Tjek, at der ikke løber vand ud af en forbindelse eller af apparatet.

---

2. Hvis apparatet ikke er tændt, tændes det ("TIL"). (→ Siderne 15, 16)

---

3. Luk vandet ud af dysen.
  - 1) Tryk på venstre side af toiletsædet.
  - 2)  Tryk på tasten "Sæderengøring" for at lukke vand ud af dysen.
    - ▶ Vandet opsamles i et papbæger eller andre beholdere.
  - 3)  Tryk på tasten "Stop".



### Når der er spildevand, der er frosset, eller der ikke løber vand ud

- ▶ Sæt varme på i badeværelset, og varm vandtilførselsslangen og afspærringsventilen op med en klud vædet i varmt vand.

# Hvad skal du gøre?

## Kvikguide til demontage

Gå frem efter følgende procedure ved demontage.

**1.** For at slukke apparatet ("SLUKKET")  
(→ Side 17)

**2.** Tag fjernbetjeningen ud af holderen.  
(→ Side 14)

**3.** Demonter holderen og kvikguiden.

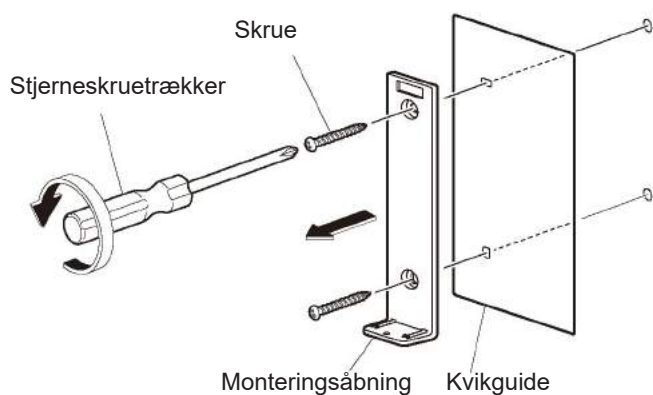

**4.** Skru holderen fast i væggen.

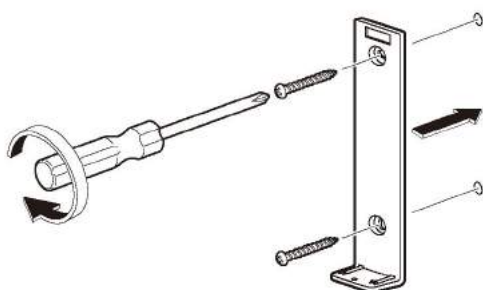

**5.** Sæt fjernbetjeningen i holderen.

**6.** Tænd for apparatet ("TÆNDT"). (→ Siderne 15, 16)

▶ "Strøm"-LED'en lyser op.

**For at montere kvikguiden igen skal du følge ovenstående procedure.**

▶ Monter kvikguiden i trin 4.

# Fejlsøgning

Prøv først at udføre de tiltag, der er beskrevet på side 53-57. Løser dette ikke problemet, skal du henvende dig til installatøren, forhandleren eller TOTOs kundeservice (→ se kontaktinformation på bagsiden).

## ⚠ FORSIGTIG

I tilfælde af vandlækage skal afspærringsventilen altid lukkes.

**TCF34270GEU**

**TCF34170GEU**

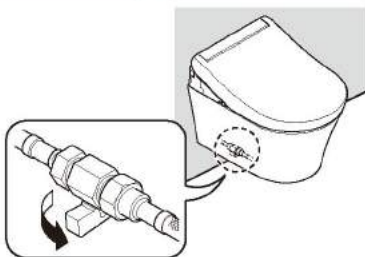

**TCF34120GEU**

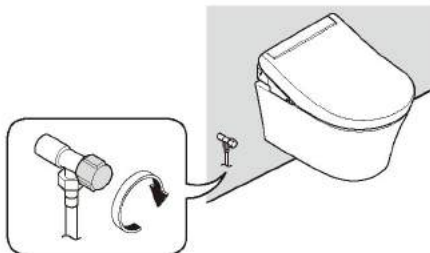

## Kontroller først (A-C)

**A:** Lyser strøm-LED'en?  
Er apparatet klar til ibrugtagning?

**Er kredsløbsafbryderen slået til på sikringstavlen?**

- Kontrollér, om der er strømafbrydelse, eller om sikringen har slået fra.

**Står tænd/sluk-kontakten på "SLUKKET"?**<sup>\*1</sup>

- Sæt kontakten på "TÆNDT". (→ Side 15 trin 2-2.2)

**Er indstillingen "Strøm TÆNDT/SLUKKET" indstillet til "SLUKKET"?**

- Indstil denne på "TÆNDT" ved hjælp af fjernbetjeningen. (→ Side 15 trin 2-2.2)

**B:** Lyser energispare-LED'en?

Når LED-en lyser, er energisparefunktionen (→ Side 26) aktiv, hvorfor toiletsædets temperatur kan være reduceret, eller varmen helt slukket.

**C:** Fungerer fjernbetjeningen?

Blinker " "LED'en på bagsiden af fjernbetjeningen?

- Skift batterier. (→ Siderne 14, 48)

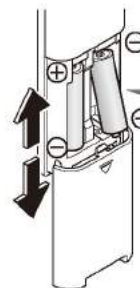

Fjernbetjeningen er batteridrevet.

**Er fjernbetjeningssenderen eller fjernbetjeningssmodtageren blokeret?**

- Fjern forhindringer, snavs, vanddråber og andre blokeringer.

Fjernbetjeningssender

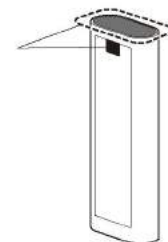

Modtager til fjernbetjening

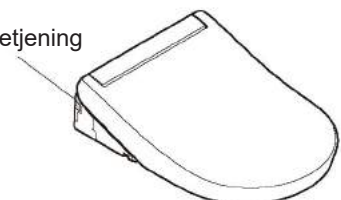

\*1 Bortset fra TCF34170GEU.

# Fejlsøgning

## Sædevask, intimvask og dyse

Problem	Kontrollér venligst	
<b>Dysen køres ikke ud (eller der løber ikke vaskevand ud)</b>	<p>Når temperaturen er lav, varer det et stykke tid, før dysen køres ud efter tryk på tasten på fjernbetjeningen, fordi vandet først skal varmes op.</p> <hr/> <p>Har du siddet på toilettet i 2 timer eller mer uden afbrydelser? (Driften bliver i så fald indstillet af sikkerhedsgrunde).</p> <p>► Stil dig op, og sæt dig igen.</p> <hr/> <p>Hvis vandtrykket aftager mærkbart, fx hvis der bruges vand andre steder, eller hvis der er forstyrrelser i vandforsyningen, kan funktionen stoppes af sikkerhedsgrunde.</p> <p>► Sluk for apparatet ("FRA"), og vent ca. 10 sekunder, før du igen tænder for apparatet ("TIL"). (→ <i>Siderne 15-17</i>)</p> <p><b>Hvis ovennævnte symptom forekommer</b> Der kan være tale om en funktionsfejl.</p> <p>► Henvend dig til TOTOs kundeservice (→ <i>se kontaktinformation på bagsiden af dette hæfte</i>).</p> <hr/> <p>Sædekontakten aktiveres først, når du sidder rigtigt.</p> <p>► Sæt dig helt ned på toiletsædet. (→ <i>Side 11</i>)</p> <hr/> <p>Bruger du betræk til toiletsædet eller -låget eller et barnesæde?</p> <p>► Tag alle betræk af. Hvis der anvendes et barneside eller et blødt hjælpesæde, skal dette fjernes efter brug. (→ <i>Side 10</i>)</p> <div style="display: flex; align-items: center;">  <div style="margin-left: 10px;">Betræk eller ekstraudstyr</div> </div> <hr/> <p><b>xx</b> Trykker du på tasten "Dyserengøring"?</p> <p><b>xx</b> Hvis du trykker på tasten "Dyserengøring", kommer der "EWATER+" ud rundt om dysen for at rengøre den.</p> <p>► For at rengøre dysen, mens den er kørt ud, skal du udføre "manuel dyserengøring". (→ <i>Side 36</i>)</p> <hr/> <td> <p><b>Dysen køres ud, men der kommer ikke vand ud/Vaskevandet har et lavt tryk</b></p> <p>Er vandforsyningen afbrudt?</p> <p>► ■ Tryk på "Stop"-tasten på fjernbetjeningen, samt pleje og rengøring, indtil vandforsyningen er genoprettet.</p> <hr/> <p>Er afspærringsventilen lukket?</p> <p>► Åbn afspærringsventilen helt. (→ <i>Side 16</i>)</p> <hr/> <p>Udfør afkalkningstilstand. (→ <i>Side 41</i>)</p> <hr/> <p>Er vandtrykket indstillet for lavt? (→ <i>Side 19</i>)</p> </td>	<p><b>Dysen køres ud, men der kommer ikke vand ud/Vaskevandet har et lavt tryk</b></p> <p>Er vandforsyningen afbrudt?</p> <p>► ■ Tryk på "Stop"-tasten på fjernbetjeningen, samt pleje og rengøring, indtil vandforsyningen er genoprettet.</p> <hr/> <p>Er afspærringsventilen lukket?</p> <p>► Åbn afspærringsventilen helt. (→ <i>Side 16</i>)</p> <hr/> <p>Udfør afkalkningstilstand. (→ <i>Side 41</i>)</p> <hr/> <p>Er vandtrykket indstillet for lavt? (→ <i>Side 19</i>)</p>
<b>Vaskevandet er koldt</b>	<p>Er varmtvandstemperaturen indstillet på "FRA" eller på et lavt trin? (→ <i>Side 22</i>)</p> <hr/> <p>Hvis temperaturen på vandforsyningen eller i badeværelset er lav, kan vandet være koldt ved de første stænk.</p>	

\*1 Bortset fra for TCF34170GEU og TCF34120GEU.

<b>Sæde- og intimvask afbrydes nogle gange</b>	<p>“Sædevask”, “Blid sædevask” og “Intimvask” holder automatisk op efter cirka 5 minutters uafbrudt brug.</p> <p>Så blinker "Strøm"-LED'en (grøn) og "Energispare"-LED'en (grøn) på apparatets display cirka 60 sekunder, mens der produceres varmt vand.</p> <ul style="list-style-type: none"> <li>▶ Pleje og rengøring, indtil LED'erne på apparatets display lyser kontinuerligt, og tryk så igen på tasten.</li> </ul>
	<p>Er det svært at få sædekontakten til at registrere, når du sidder på sædet?</p> <ul style="list-style-type: none"> <li>▶ Sæt dig helt ned på toiletsædet. Hvis du letter dig lidt eller læner dig frem på sædet, kan det ske, at sædekontakten midlertidigt ikke registrerer din tilstedeværelse. (→ Side 11)</li> </ul>
<b>Der kommer uventet vand ud af dyserne</b>	<p>Der kommer vand ud rundt om dyserne i flere sekunder, efter der er sprayet med PRE-MIST, og efter du har rejst dig op.*1</p> <p>Lyser LED'en "Dyserengøring" på hoveddisplayet?</p> <ul style="list-style-type: none"> <li>▶ "Automatisk dyserengøring" startes, og dysen rengøres. (→ Side 20)</li> </ul>

## Toiletsæde og toiletlæg

Problem	Kontrollér venligst
<b>Toiletsædet er koldt</b>	<p>Er toiletsædets temperaturindstilling slået fra eller indstillet til et lavt trin? (→ Side 22)</p> <p>Er energisparefunktionen aktiveret? Energisparefunktionen er slået til, når "Energisparefunktion"-LED'en lyser, og "Strøm"-LED'en er slukket.</p> <p>Når du sætter dig på toiletsædet, bliver der midlertidigt tændt for toiletsædeopvarmningen, og sædet varmes op i omkring 15 minutter. (→ Side 26)</p> <ul style="list-style-type: none"> <li>▶ Hvis energisparefunktionen er slået til, kan du slå den fra. (→ Side 28, 29)</li> </ul> <p>Har du siddet i længere tid? Efter cirka 20 minutter aftager temperaturen; efter cirka 1 time slukkes der for varmen.</p> <ul style="list-style-type: none"> <li>▶ Stil dig op, og sæt dig igen.</li> </ul> <p>Er der sat betræk på toiletsædet eller toiletlåget?</p> <ul style="list-style-type: none"> <li>▶ Tag alle betræk af. (→ Side 10)</li> </ul>

## Energisparefunktion

Problem	Kontrollér venligst
<b>LED'en "Energisparefunktion" lyser ikke op.</b>	<p>Har du slukket for apparatet ("SLUKKET"), eller har der været strømafbrydelse? LED'en "Energisparefunktion" på hoveddisplayet kan slukkes, når strømmen tændes, også hvis energisparefunktionen er slået til. Den slås til cirka 24 timer efter, at indstillingen er modtaget.</p>
<b>Timer-energisparefunktionen fungerer ikke korrekt</b>	<p>Har du skiftet batterier i fjernbetjeningen? Timer-energisparefunktionen kan blive afbrudt, når batterierne skiftes.</p> <ul style="list-style-type: none"> <li>▶ Indstil igen "Timer-energisparefunktion" til det tidspunkt, hvor den skal starte. (→ Side 29)</li> </ul>
<b>Funktionerne Automatisk Energisparefunktion+ eller Automatisk energisparefunktion fungerer ikke</b>	<p>Da funktionerne behøver flere dage til at lære brugsbetingelserne at kende, og energispareautomatikken først aktiveres, når dette er sket, bliver der muligvis sparet mindre energi ved sjældnere brug.</p> <ul style="list-style-type: none"> <li>▶ Kontroller indstillingen af energisparefunktionen. (→ Siderne 26, 27)</li> </ul>

# Fejlsøgning

## DEODORIZER\*1

Problem	Kontrollér venligst
Apparatets DEODORIZER ser ud til ikke at fungere	<p>Er luftrensning slået fra?                      ► Slå denne til. (→ Side 31)</p> <p><b>Der høres ingen driftslyde fra apparatet, heller ikke, efter du har sat dig.</b>                      ► Sæt dig helt ned på toiletsædet. (→ Side 11)</p> <p><b>Når du hører en driftslyd fra DEODORIZER'en, men der alligevel opstår lugt.</b>                      ► Rens filteret. (→ Side 37)</p>
Der er en mærkelig lugt	<p>Bruger du en luftfrisker eller en deodorizer, der er købt separat? Dette kan begrænse effektiviteten af produktets lugtfjerner-funktion eller forårsage mærkelige lugte.                      ► Fjern luftfriskeren eller deodorizeren.</p>
Den automatiske luftrensningsfunktion fungerer ikke	<p>Er "AUTO POWER DEODORIZER" stillet på "FRA"?                      ► Slå denne til. (→ Side 31)</p> <p>Den automatiske luftrensningsfunktion begynder cirka 10 sekunder, efter at du har rejst dig fra toiletsædet.</p>

## PRE-MIST\*1, automatisk dyserengøring samt dyserengøring

Problem	Kontrollér venligst
PRE-MIST er svag	<p>Udfør afkalkningstilstand. (→ Side 41)</p>
PRE-MIST fungerer ikke	<p>Er "PRE-MIST" slået fra?                      ► Indstil den på "TIL". (→ Side 30)</p> <p>Udfør afkalkningstilstand. (→ Side 41)</p>
LED'en "Dyserengøring" lyser ikke op.	<p>Når LED'en "Dyserengøring" ikke lyser op, skal den komponent, der genererer "EWATER+", skiftes.                      ► Henvend dig til installatøren, forhandleren eller TOTOs kundeservice (→ se kontaktinformation på bagsiden).</p>

## Andet

Problem	Kontrollér venligst
Der kommer vand ud ved rørforbindelserne	<p>Hvis forbindelsesmøtrikkerne er løse, skal du stramme dem med et værktøj som fx en universalnøgle.                      ► Hvis der fortsat kommer vand ud, skal du lukke afspærringsventilen og henvende dig til TOTOs kundeservice (→ se kontaktinformation på bagsiden).</p>
Apparatet er ustabil	<p>Der er afstand mellem toiletsædedæmperen og toiletkummen, for at sædekontakten kan aktiveres. Når du sætter dig på toiletsædet, sænker toiletsædet sig umærkeligt, så sædekontakten aktiveres. (→ Side 11)</p>

\*1 Bortset fra for TCF34170GEU og TCF34120GEU.



**Apparatet frembringer en lugt****Når du sidder på toiletsædet**

Måske kan du høre, at vandet varmes op.

Når "PRE-MIST" er indstillet på "TIL", hører du driftslyde fra forberedelsen af befugtning med vand, eller du hører, at der sprayes væske ud i toiletkummen.<sup>1</sup>  
(→ Side 20)

► Du kan slå dette fra. (→ Side 30)

**Når toiletsædet er optaget**

Du hører driftslyde i intervaller på nogle sekunder, når selvrensningfunktionen fungerer korrekt.

**Når du rejser dig fra toilettet efter brug**

Når "Automatisk dyserengøring" er slået til, og vasketilstandene (fx sædevask og intimvask) benyttes, kan du høre dysen blive kørt ud og rengjort med "EWATER+".  
(→ Side 20)

► Du kan slå dette fra. (→ Side 30)

Måske hører du, at spildevandet bliver tømt ud.

Du kan høre, hvordan ventilatoren ventilerer apparatet (ca 30 minutter).

**For TCF34270GEU**

Når "AUTO POWER DEODORIZER" er indstillet på "TIL", opstår der driftslyde, mens luftrensningfunktionen kører med forhøjet ydelse i 60 sekunder, efter du har rejst dig fra toiletsædet. (→ Side 20)

► Du kan slå dette fra. (→ Side 31)

**Når produktet ikke benyttes (fx om natten)**

Når "Automatisk dyserengøring" er slået fra, og du ikke bruger vasketilstandene (fx sæderengøring og intimrengøring) i 8 timer, vil du kunne høre dyserne blive rengjort med "EWATER+" og det overskydende vand blive tømt ud af apparatet.

► Du kan slå dette fra. (→ Side 30)

**Du kan mærke en luftstrøm i toiletkommen, når du sidder på toiletsædet\*<sup>1</sup>**

Der sprayes PRE-MIST i toiletkummen, således af snavs ikke så let sætter sig fast, når du sætter dig på toiletsædet. Du kan mærke en luftstrøm, når der sprayes PRE-MIST i toiletkummen. (→ Side 20)

► Du kan slå dette fra. (→ Side 30)

**Apparatets "Strøm"-LED (orange) og LED'en "Energisparefunktion" (orange) blinker**

Når "Strøm"-LED'en (orange) og LED'en "Energisparefunktion" (orange) blinker samtidig, bør afkalkningstilstanden gennemføres.

► Udfør afkalkningstilstand. (→ Side 41)

**Apparatet kan ikke betjenes via fjernbetjeningen**

Prøv fremgangsmåderne fra "Kontrollér først (A-C)". (→ Side 53)

Følgende betingelser kan nedsætte fjernbetjeningens modtageevne og føre til, at apparatet ikke kan betjenes.

- Hvis rummets størrelse, armaturernes placering osv. forstyrrer modtageforholdene.
  - Hvis loftets eller væggenes farve er for mørk, eller hvis deres form eller materiale forstyrrer modtageforholdene.
  - Hvis der er står et stativ eller et skab op ad væggen bag apparatet.
  - Hvis der anvendes et vekselretter-belysningsystem.
- Skift fjernbetjeningens position, og prøv igen.

# Tekniske data

Element	TCF34270GEU	TCF34170GEU	TCF34120GEU
Ydelse	220-240 V vekselstrøm, 50 Hz		
Nominelt effektoptag	843-853 W	841-852 W	
Maksimalt effektoptag	1482-1495 W <Når vandtemperaturen er 0 °C>	1480-1494 W <Når vandtemperaturen er 0 °C>	
Forberedelse af varmt vand	Gennemstrømningsvandvarmer		
Ledningens længde	0,9 m	1,2 m	
Vandbeskyttelsesklasse	IPX4		
Vask			
Sprayvolumen	Sædevask: Ca. 0,27-0,43 L/min. <ved et vandtryk på 0,20 MPa>		
	Blid sædevask: Ca. 0,27-0,43 L/min. <ved et vandtryk på 0,20 MPa>		
	Intimvask: Ca. 0,29-0,43 L/min. <ved et vandtryk på 0,20 MPa>		
Vandtemperatur	Indstilleligt temperaturområde: FRA, cirka 35-40 °C		
Varmekapacitet	1200-1428 W		
Sikkerhedsforanstaltning	Temperatursikring		
Anordning til forhindring af tilbageløb	Frit udløb (i henhold til EN1717), kontraventil mod vakuum		
Opvarmet sæde			
Overfladetemperatur	Indstilleligt temperaturområde: FRA, cirka 28-36 °C (Automatisk energisparefunktion: ca 26 °C, Automatisk energisparefunktion+: FRA)		
Varmekapacitet	55-65 W		
Sikkerhedsforanstaltning	Temperatursikring		
DEODORIZER			
Procedurer	O <sub>2</sub> -lugtfjerning	-	
Luftvolumenstrøm	Normal tilstand: Ca. 0,09 m <sup>3</sup> /min.	-	
	Ydelse: Ca. 0,16 m <sup>3</sup> /min.	-	
Effektoptag	Normal tilstand: Ca. 1,5 W	-	
	Ydelse: Ca. 3,9 W	-	
Vandtryk	Minimale påkrævede vandtryk: 0,1 MPa <dynamisk>, maksimalt vandtryk: 1,0 MPa <statisk>		
Vandtemperatur	0-35 °C		
Omgivende driftstemperatur	0-40 °C		
Dimensioner	B 383 mm x D 540 mm x H 130 mm		
Vægt	Vægt ca. 5 kg		

# Sikkerhedsregler

## Et toiletsæde med varmtvandsvask er et elektrisk apparat.

Fortsat brug efter forekomst af en funktionsfejl eller efter endt levetid for produktet kan forringe de elektriske komponenters tilstand, forårsage røg eller føre til brand.

## For en sikker anvendelse af toiletsædet med varmtvandsvask



Hvis du bemærker noget usædvanligt ved produktet, skal du ophøre med at bruge det og henvende dig til installatøren, forhandleren eller den kontaktadresse, der er anført på bagsiden af denne vejledning.

(Et beskadiget produkt kan forårsage brand, elektrisk stød eller oversvømmelse af gulvet med vand).

- Sluk omgående for strømforsyningen, og luk afspæringsventilen.

# Garanti

## PRODUCENTGARANTI FOR TOTO EUROPE GMBH

### 1. TOTO Europe GmbH's garanti

TOTO Europe GmbH (herefter "TOTO") garanterer, at det af dem distribuerede produkt er fri for produktionsfejl i en varighed af to år fra købsdatoen ved normal anvendelse og service. Denne garanti omfatter kun slutforbrugeren. "Slutforbrugeren" i denne garantis forstand er enhver fysisk person, som har gennemført en transaktion med et formål, som hverken kan tilregnes dennes kommercielle eller professionelle virksomhed, og som ikke ønsker at videresælge produktet. Slutforbrugeren kontraktlige eller juridiske rettigheder over for den pågældende sælger og slutforbrugeren juridiske rettigheder over for produktets producent berøres ikke af denne garanti.

Gennemførte reparationer, som er autoriseret af TOTO, eller enhver ombytning af produkter eller produktdele, fører ikke til en forlængelse af garantitiden og fører heller ikke til, at garantiperioden begynder at løbe påny, heller ikke såfremt disse garantibetingelser er vedlagt erstatningsproduktet.

### 2. Garantiydelse

TOTO garanterer, at produkter fra TOTO er fri for produktionsfejl. Vurderingen af, om et produkt er defekt, foretages ud fra, hvilken stand teknikken var i på tidspunktet for fremstilling af produktet. TOTOs forpligtelser under denne garanti begrænser sig efter TOTOs skøn til reparation eller erstatning af produkter eller produktdele, som af TOTO anses for at være defekte, forudsat at sådanne produkter er blevet installeret og anvendt korrekt ifølge den brugervejledning, TOTO har udgivet sammen med produktet, samt i overensstemmelse med alle anerkendte krav til en kvalificeret installation. TOTO forbeholder sig ret til at foretage undersøgelser, som forekommer nødvendige for at finde årsagen til defekten. TOTO opkræver ikke betaling fra slutforbrugeren for reparation, produkter eller dele af produkter inden for rammerne af garantireparationer eller -ombytninger.

### 3. Forudsætninger for garanti

Det er en forudsætning for et garantikrav, at TOTO får stillet regningen, for eksempel som kopi, til rådighed, hvoraf købsdato, fakturanummer, navn og adresse på slutforbrugeren og navn og adresse på forhandleren fremgår. TOTO kan kræve, at slutforbrugeren stiller fotos til rådighed, som enten viser skaderne og/eller typen af tilslutning til elnettet eller postevands- og brugsvandledningerne. I det omfang TOTO kræver dette, er forelæggelse af sådanne fotos ligeledes en garantiforudsætning. Et krav i henhold til denne garanti forudsætter, at de påklagede produkter er blevet installeret og anvendt korrekt og i henhold til den brugervejledning,

TOTO har leveret sammen med produkterne, samt i overensstemmelse med alle anerkendte krav til en kvalificeret installation, og således overholder relevante love og øvrige retlige bestemmelser.

Hvis slutforbrugeren gør gældende, at det købte produkt er defekt, skal slutforbrugeren ved køb fra en installatør kontakte denne installatør. I alle andre tilfælde kan slutforbrugeren kontakte sin forhandler eller et af TOTO autoriseret servicecenter eller TOTO selv. Anmeldelsen af fejlen skal ske inden for passende kort tid efter opdagelse af fejlen, dog senest inden garantiperioden er udløbet.

### 4. Udelukkelse af garantien

Denne garanti gælder ikke i forbindelse med følgende punkter:

- a) skader eller tab som følge af brand, jordskælv, oversvømmelse, uvejr eller andre tilfælde af force majeure, udslip, gasskader (svovlbrinte), saltskader eller unormal spænding,
- b) skader eller tab som følge af installation, som ikke er udført i overensstemmelse med brugervejledningen eller anerkendte krav til kvalificeret installation, ukorrekt eller forkert brug eller misbrug eller manglende overholdelse af TOTOs brugervejledning eller produktets mærkning eller ukorrekt pleje af produktet i strid med brugervejledningen,
- c) skader eller tab som følge af ændringer, adskillelse eller ødelæggelse af produktet,
- d) skader eller tab som følge af aflejring eller fremmedlegemer, som er indeholdt i vandsystemet,
- e) skader eller tab på grund af vandkvaliteten i produktets anvendelsesregion,
- f) skader eller tab som følge af placering efter installationen eller skadelige omgivelser,
- g) skader eller tab, som er fremkaldt som følge af andre omstændigheder end af produktet selv, som for eksempel grundet indgreb i bygningens egenskaber,
- h) skader eller tab, der er sket som følge af dyre- eller insektbid som mus, eller som følge af rester af døde dyr eller insekter,
- i) skader eller tab som følge af indfrysning af produktet,
- j) skader eller tab som følge af ukorrekt energiforsyning, der ikke opfylder de lovbestemte krav til strømforsyning i en husholdning mht. spænding, frekvens eller sikring, eller elektromagnetiske bølger, som er fremkaldt uden for produktet, fx af strømledninger og perifere apparater,
- k) skader eller tab som følge af, at produktet er anbragt i mobile fartøjer eller køretøjer,
- l) skader eller tab som følge af anvendelse af batterier etc.,

- m) skader eller tab som følge af slitage af ting, der udgør en del af daglige vedligeholdelse (luftrensingsfilter, afløbsventil etc.,
- n) Hvis der anvendes reservedele til reparationsarbejder eller pleje og istandsættelse af produktet, som ikke er originale reservedele fra TOTO,
- o) Defekten er opstået ved transport eller installation af produktet,
- p) Produktet er et udstillingsprodukt / demonstrationsmodel / tidligere udstillingsprodukt / tidligere demonstrationsmodel
- q) Hvis forbrugsstoffer (fx filter, filterpatroner eller batterier) eller materialer (såsom pakninger eller slanger) er blevet udsat for normal slitage,
- r) Hvis defekten er sket som følge af et brud på skrøbelige dele (fx sensorvindue eller små klapper),
- s) Hvis defekten kan hidrøre fra, at skaden på produktet er påført forsætligt eller ved uagtsom brug af produktet af slutforbrugeren eller en tredjepart.

I hvert enkelt tilfælde vil TOTO vurdere, om slutforbrugeren kan påberåbe sig et garantikrav. Hvis TOTO ikke betragter det anmeldte krav som berettiget og af denne grund undersøger det pågældende produkt, og det viser sig, at der ikke forelår en defekt eller et krav på grundlag af garantien, forbeholder TOTO sig ret til at fakturere slutforbrugeren for de omkostninger, der er påløbet til et besøg hos slutforbrugeren ved et besøg fra TOTO eller fra en virksomhed bestilt af TOTO samt de ydede eller planlagte tjenesteydelser, som dette har medført.

Hvis slutforbrugeren kan dokumentere, at det ikke var tydeligt for ham/hende, at forudsætningerne for et krav på grundlag af denne garanti ikke forelår, fakturerer TOTO ikke slutforbrugeren for de omkostninger, der er påløbet ved TOTOs besøg hos slutforbrugeren samt de ydede eller planlagte tjenesteydelser, som dette har medført. Hvis TOTO ikke udbedrer defekten på grundlag af garantien, vil TOTO fakturere slutforbrugeren for de faktisk afholdte omkostninger (materiale, arbejde, rejse). Skulle slutforbrugeren være af den mening, at han/hun på grundlag af andre garantier kan fremsætte yderligere krav, skal han/hun godtgøre dette, og TOTO vil efterprøve disse krav.

## 5. Garantens geografiske gyldighedsområde

Garantiens geografiske omfang er forskelligt fra produkt til produkt. Garantien for TCF\*\*\*\*\*GEU er kun gældende i Den Europæiske Union og Schweiz. Hvis et produkt er installeret i en region, hvor der hverken er et TOTO-forhandlerselskab eller en TOTO-salgspartner, skal slutforbrugeren foreslå et installationsfirma til kontrol af garantisagen, som opfylder sammenlignelige kvalitetskrav.

## 6. Anvendelig lovgivning

Denne garanti er underlagt lovgivningen i Forbundsrepublikken Tyskland med undtagelse af bestemmelserne vedrørende anvendelse af international privatret og FN's konvention om aftaler om internationale køb.

Denne skriftlige garanti er det eneste garantilsagn, som TOTO giver. Inden for rammerne af denne garanti har slutforbrugeren kun ret til reparation eller ombytning, sådan som det er fastsat i denne garanti. TOTO kan ikke drages til ansvar for brugstab for produktet eller for andre tilfældigt opståede skader, konkrete skader eller følgeskader samt for slutforbrugers opståede udgifter, udgifter til arbejds løn eller andre udgifter som følge af installation eller demontage såvel som reparationsudgifter og alle andre udgifter, som ikke er anført eksplicit.

TOTO Europe GmbH Zollhof 2 40221 Düsseldorf, Tyskland

# Vigtige oplysninger til brugeren



Når du bortskaffer dette produkt, må det ikke bortskaffes som husholdningsaffald.

Bortskaf dette produkt korrekt i henhold til love og bestemmelser i dit land.

Bortskaf brugte batterier på korrekt vis.

Bortskaf dem ikke sammen med husholdningsaffaldet.



# TOTO

## Hovedsæde

TOTO Europe GmbH  
Zollhof 2, 40221 Düsseldorf, Tyskland  
Tlf: +49 (0)700 8686 0700  
E-mail: teu.information@toto.com

Opbevar venligst følgende oplysninger, så vi kan hjælpe dig så hurtigt som muligt.

Købsdato:	Forretningens navn:
Dato: År måned dag	
	Tlf.:

2021.3.15  
D07B19  
Trykt i Kina.